

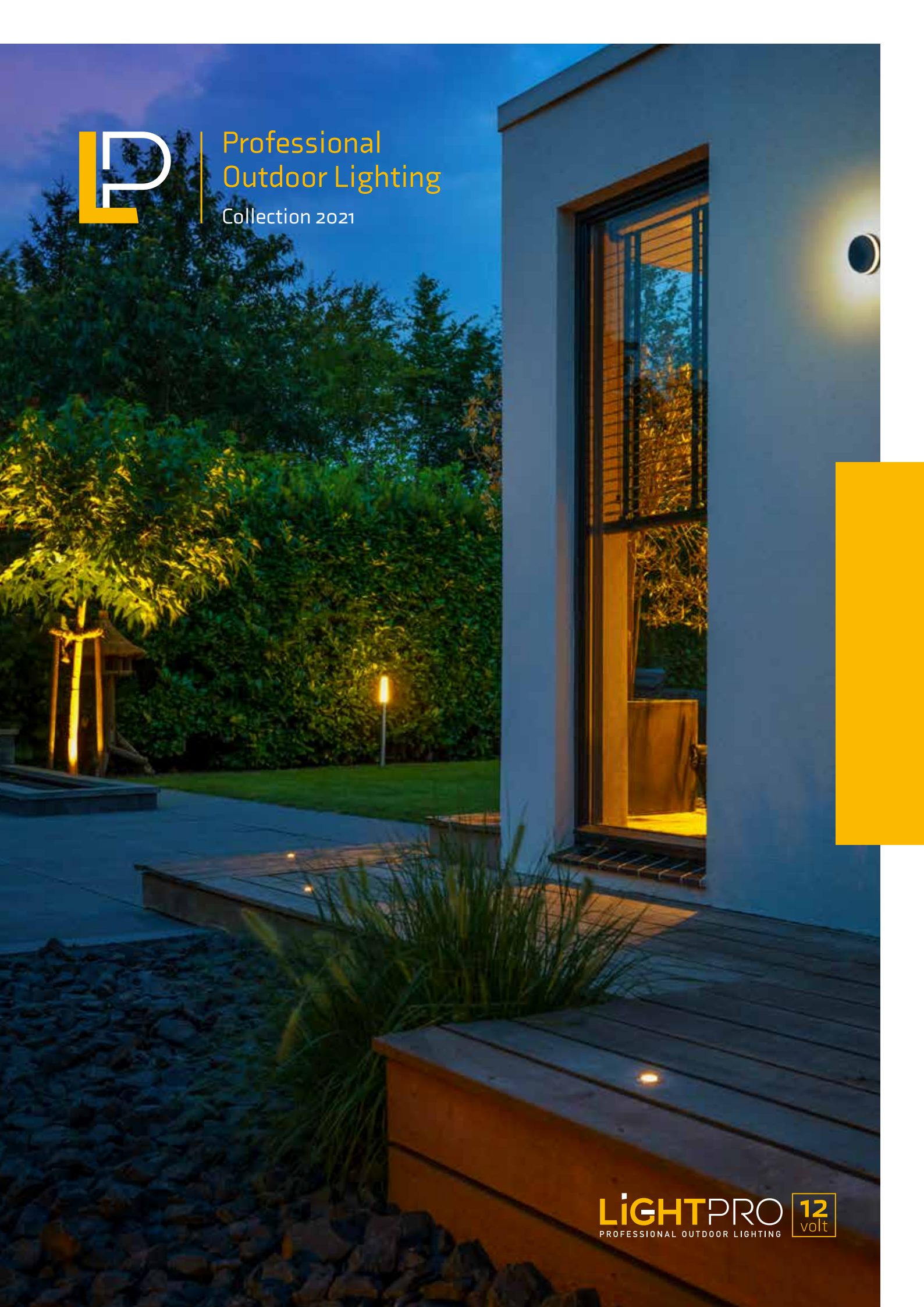

Professional Outdoor Lighting

Collection 2021



Professional outdoor lighting

Lightpro est une marque de Techmar qui se concentre exclusivement sur l'éclairage extérieur 12 volts. Nous sommes le spécialiste vers lequel les professionnels peuvent toujours se tourner s'ils ont des questions et pour nous faire part de leurs souhaits.

L'éclairage du jardin crée non seulement une ambiance dans le jardin, mais contribue également à la sécurité. Chez Lightpro, nous concevons un éclairage extérieur spécialement axé sur le jardin qui mérite une attention particulière de votre part.

Les lampes et accessoires Lightpro sont développés sur la base d'une basse tension (12 volts). Le système est donc sûr, économe en énergie et facile à installer. Dans cette brochure, vous trouverez tous nos luminaires, accessoires et possibilités d'application. Inspirez vous des réalisations et des caractéristiques des produits pour réaliser vous-mêmes vos projets d'éclairage.

Découvrez ce que l'éclairage de jardin peut vous offrir !

5
ANS
DE GARANTIE

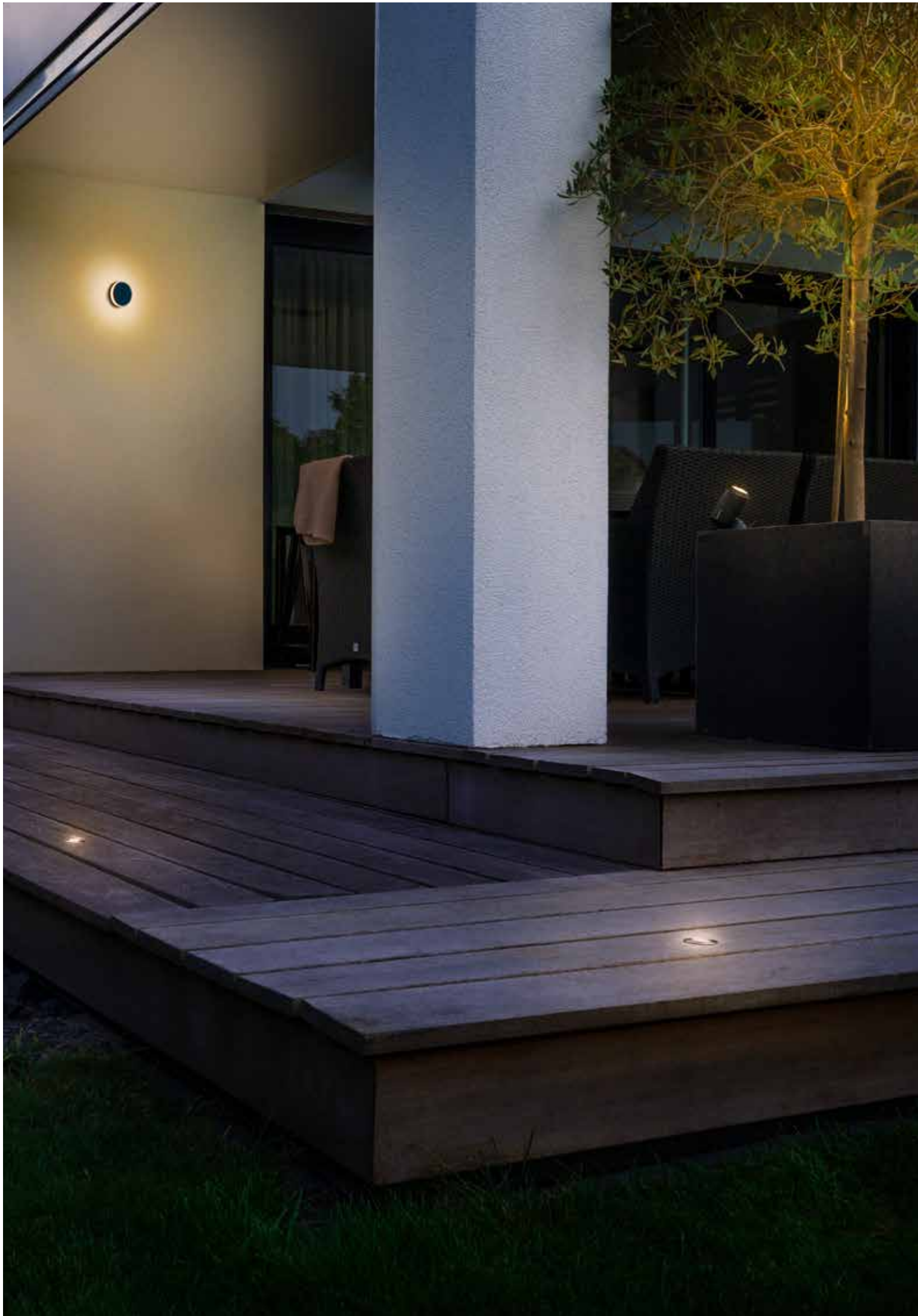

Sommaire

Bornes lumineuses		6	Bande LED		40
Oberon Lo	190P	9	Bande LED	175L	40
Oberon Hi	191P	9	Bande LED Connecteur	211L	40
Oberon DL	192P	9			
Barite 40	112P	11	Accessoires		42
Barite 60	111P	11	24W	198A	45
Barite DL	139P	11	Connecteur M	138A	45
Opal	115P	13	60W	144A	45
Nina	129P	13	Connecteur Y	143A	45
Nodin	128P	13	100W	145A	45
			12 volt Câble	025C14	47
Spots		16	12 volt Câble	050C14	47
Avior	181S	19	12 volt Câble	100C14	47
Nova 3	117S	19	12 volt Câble	200C14	47
Nova 5	116S	19	Câble d'extension	162A	47
Castor 3	177S	20	12 volt Câble d'extension	146A	47
Castor 4	178S	20	12 volt Câble d'extension	147A	47
Castor 8	179S	20	Connecteur F	137A	48
Castor 9	180S	20	Connecteur M	138A	48
Capot anti-reflet	189A	20	Connecteur Y	143A	48
Nilus	210S	20	Piquet au sol	1363011	48
Juno 2	193S	21	Détecteur de mouvement	165A	50
Juno 4	194S	21	NXT Switch	195A	50
			Récepteur extérieur	167A	51
Éclairage mural		24	Télécommande		
Polaris	185W	27	+ Récepteur extérieur	166A	51
Kuma	184W	27			
Ixion	182W	29	Informations techniques		53
Quartz	196W	29	Explication du système Lightpro		54
			Explication Lightpro Smart		56
Éclairage vers le haut		32	Bornes lumineuses		58
Atik R1	186U	34	Spots		61
Atik R2	187U	34	Éclairage mural		66
Agate	102U	35	Éclairage vers le haut et		
Nomia	207U	35	Spots encastrés		68
Spots encastrés		36			
Onyx 30 R1	150D	39			
Onyx 60 R1	151D	39			
Onyx 60 R3	153D	39			
Onyx 60 R4	154D	39			
Onyx 90 R1	156D	39			



LIGHTPRO
PROFESSIONAL OUTDOOR LIGHTING

« Les produits Light Pro sont très simples à mettre en œuvre. Grâce à la technologie 12 volts, on peut s'approcher des piscines sans risque. De plus, tous leurs systèmes sont modulables. Si le client souhaite déplacer un spot, il suffit de le dé-clipser et de le re-clipser ailleurs. C'est également facile d'en ajouter un. »

Nicolas Chevailler - Bonneau Paysage

Les avantages de notre système 12 volts

Économe en énergie et durable

Tous les luminaires Lightpro sont équipés de sources lumineuses LED. L'avantage de la LED est qu'elle consomme extrêmement peu d'énergie. La faible émission de chaleur assure une longue durée de vie.

Facile et flexible

Notre système fonctionnant en 12 volts il n'est pas nécessaire de faire appel à un électricien. La commodité de notre système 12 volts est telle qu'il peut être facilement installé, ajusté et étendu.

« Produits conforme et robuste. Très satisfait de cette qualité de produit, surtout pour du matériel électrique ! »

Cédric Delobea, MONBASSIN.FR



Tous les produits Lightpro sont vendus par des revendeurs sélectionnés. Trouvez un point de vente près de chez vous en scannant ce code QR avec l'appareil photo de votre portable.

Sûr

Avec le système 12 volts, vous n'avez pas à vous inquiéter si des enfants ou des animaux entrent en contact avec le câblage. 12 volts est une basse tension et donc inoffensif. Le système peut être installé en toute sécurité et les câbles n'ont pas besoin d'être enterrés.

Design néerlandais

Nous avons notre propre centre d'innovation, où nous concevons nous-mêmes nos produits. Notre équipe s'implique étroitement dans l'ensemble du processus, de la conception au produit final. Nous garantissons ainsi la meilleure qualité et proposons une gamme de qualité.

5 Ans de garantie

Vous souhaitez pouvoir profiter depuis longtemps de l'éclairage de votre jardin, c'est pourquoi nous vous offrons une garantie de 5 ans sur tous nos produits.



Bornes lumineuses

Bornes lumineuses pour différentes ambiances

Avec nos luminaires d'extérieur sur pied, vous pouvez facilement créer l'atmosphère que vous souhaitez. Si vous souhaitez éclairer des bordures ou d'autres plantes, choisissez un luminaire qui fournit de la lumière tout autour. Un chemin ou une allée devient visible avec un luminaire qui fournit une lumière directe. Cela donne moins de diffusion de la lumière. Certaines saisons, vous voulez plus de lumière que d'habitude. Choisissez un luminaire muni d'un variateur d'intensité. Dans cette brochure, vous pouvez les reconnaître grâce à l'icône «dimmable». Avec un luminaire variable, vous pouvez choisir parmi 6 intensités lumineuses et fournir un rendu d'éclairage adapté à chaque saison.





Oberon Hi

Avec l'**Oberon Hi**, vous décidez de la quantité de lumière souhaitée le long d'une allée. Cette lampe sur pied est variable en six intensités lumineuses.



Oberon Lo [190P]
Aluminium - Anthracite
LED 4W
3.000K - 400lm
420 x 64 mm (HxØ)



Oberon Hi [191P]
Aluminium - Anthracite
LED 4W
3.000K - 400lm
660 x 64 mm (HxØ)



Oberon DL [192P]
Aluminium - Anthracite
LED 9W
3.000K - 750lm
600 x 92,4 x 108,6 mm (HXLXP)



NOUVEAU

- Voir page 58 pour d'autres spécifications techniques.
- Un connecteur est fourni avec chaque lampe de manière standard.

Différentes fonctions avec Oberon

Au sein de notre ligne Oberon, vous pouvez choisir entre trois bornes lumineuses différents. Nous avons deux Bornes lumineuses qui éclairent tout autour. Vous créez de la profondeur dans votre jardin avec la différence de hauteur. Cela donne un effet magnifique lorsque vous illuminez diverses plantes. Vous illuminez un chemin ou une allée avec la lumière directe du downlighter Oberon. Plus de lumière en hiver ou moins en été ? Les luminaires de l'Oberon sont variables. Avec 6 intensités lumineuses différentes, vous décidez de ce qui vous convient le mieux.

A tall, dark, cylindrical outdoor light fixture is shown against a background of dense green foliage. The fixture has a glowing top section, likely a light source, and a dark, possibly black, cap. The light is warm and yellowish. The background is a blurred wall of green leaves. The text "Barite DL" is overlaid in the lower-middle part of the image.

Barite DL

Le **Barite DL** est idéal le long d'un sentier. Vous pouvez voir où vous marchez, car le faisceau lumineux est dirigé vers le bas. Cela garantit également que trop de lumière ne se propage pas dans l'environnement.



Barite 40 [112P]
Aluminium - Noir
LED 3W
3.000K - 190lm
405 x 65 mm (HxØ)



Barite 60 [111P]
Aluminium - Noir
LED 3W
3.000K - 190lm
575 x 65 mm (HxØ)



Barite DL [139P]
Aluminium - Noir
LED 3W
3.000K - 130lm
495 x 65 x 145 mm (HXLXP)

- Voir page 59 pour d'autres spécifications techniques.
- Un connecteur est fourni avec chaque lampe de manière standard.

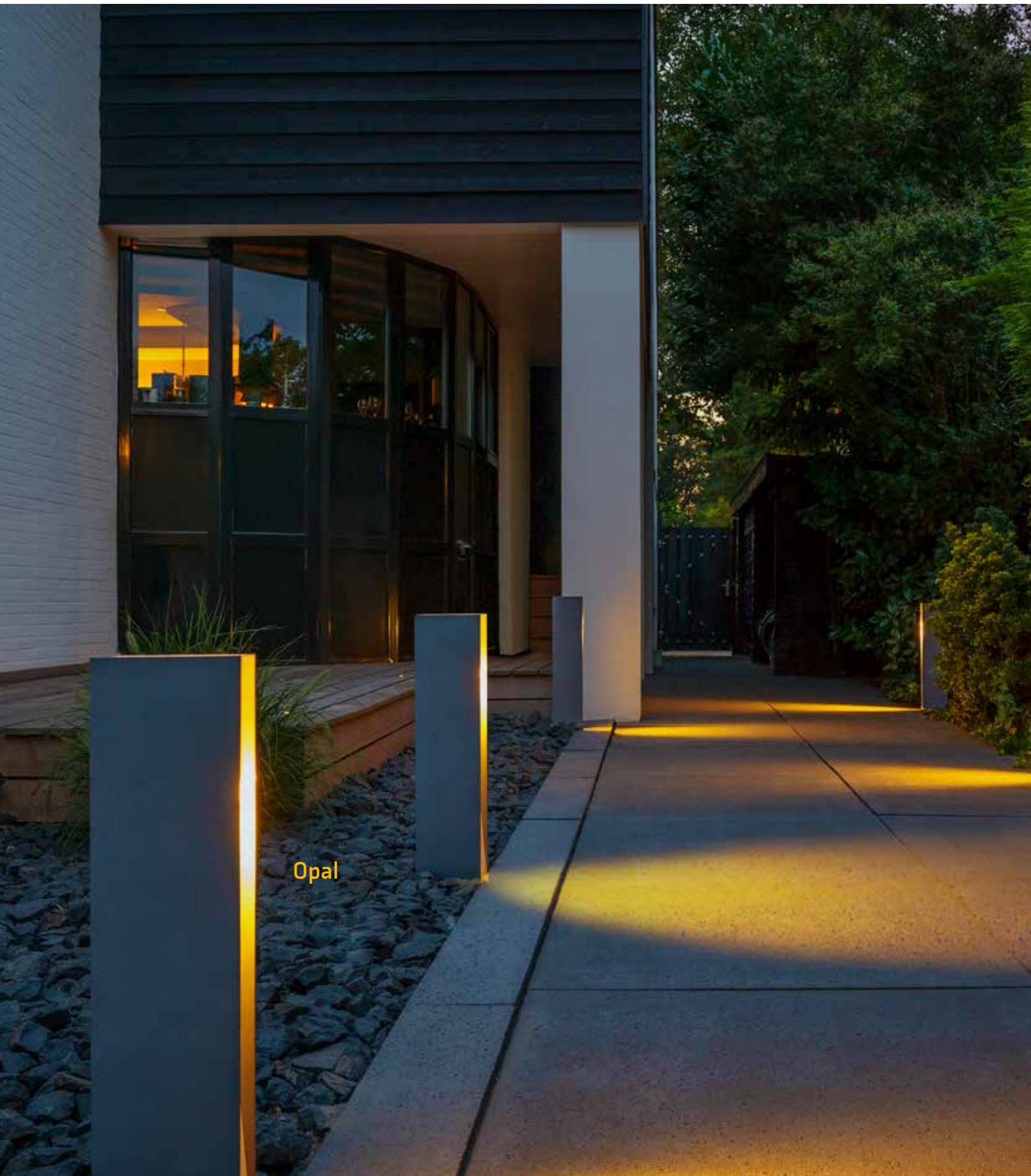

Opal

L'**Opale** offre une apparence impressionnante grâce à son design unique.



Opal [115P]
Aluminium - Gris
LED 3W
3.000K - 190lm
705 x 65 x 165 mm (HxLxP)



Nina [129P]
Inox 316
LED 3W
3.000K - 190lm
757 x 105 mm (HxØ)



Nodin [128P]
Inox 316
LED 3W
3.000K - 190lm
1018 x 105 mm (HxØ)

- Voir page 60 pour d'autres spécifications techniques.
- Un connecteur est fourni avec chaque lampe de manière standard.

Les Bornes lumineuses en acier inoxydable donnent une dimension supplémentaire à votre jardin

Les lampes en acier inoxydable reflètent les couleurs de l'environnement. Elles s'intègrent donc parfaitement dans n'importe quel design tout en donnant un accent particulier à votre jardin. Le Nina et le Nodin fournissent une lumière ambiante chaude et l'Opale a un faisceau lumineux dirigé vers le bas.



Oberon Hi



Oberon Lo



Barite DL



Nina

Spots

Les spots confèrent un effet surprenant le soir

Avec nos spots, vous pouvez illuminer des arbustes, des arbres ou d'autres objets de manière attrayante. Nous avons des spots avec différents faisceaux lumineux. Vous pouvez illuminer un grand arbre avec nos spots très puissants. Si vous voulez jouer avec l'intensité lumineuse, choisissez des spots variables.





Castor 4

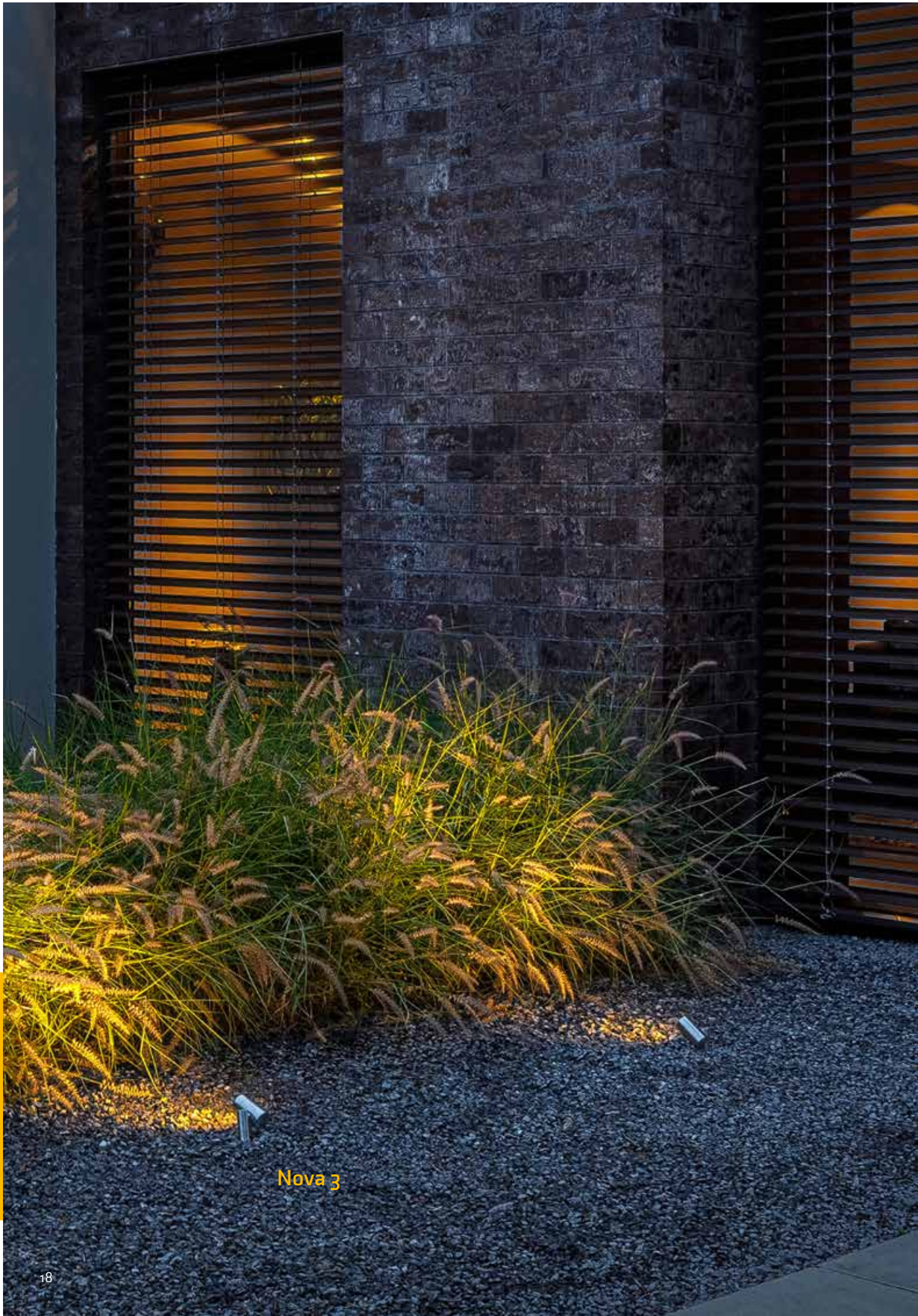

Nova 3



Avior [181S]
Aluminium - Anthracite
LED 16W
3.000K - 1500lm
125 x 180 x 68 mm (HXLXP)



Nova 3 [117S]
Inox 316
LED 3W
3.000K - 190lm
115 x 77 x 81 mm (HXLXP)



Nova 5 [116S]
Inox 316
LED 5W
3.000K - 320lm
180 x 100 x 120 mm (HXLXP)

- Voir page 61 pour d'autres spécifications techniques.
- Un connecteur est fourni avec chaque lampe de manière standard.

Les spots sont utilisés pour éclairer les arbres, les arbustes, les statues et les maisons.

Vous pouvez régler l'angle correct avec des spots pour éclairer un bel arbre. Tous les spots ne peuvent pas être utilisés dans le même but, c'est pourquoi nous proposons différentes variantes. De cette façon, vous trouverez toujours le bon spot pour votre jardin. Jetez également un œil à nos spots variables. Cela permet à la lumière de s'adapter à la croissance des arbres ou arbustes et aux différentes saisons de l'année !



Castor 3 [177S]
Aluminium - Anthracite
LED 2,5W
3.000K - 200lm
95 x 60 x 100 mm (HXLXP)



Castor 4 [178S]
Aluminium - Anthracite
LED 3,5W
3.000K - 400lm
95 x 60 x 100 (HXLXP)



Castor 8 [179S]
Aluminium - Anthracite
LED 8W
3.000K - 800lm
95 x 60 x 120 mm (HXLXP)



Castor 9 [180S]
Aluminium - Anthracite
LED 9W
3.000K - 750lm
95 x 60 x 120 mm (HXLXP)



exchangeable
reflector



Capot anti-reflet [189A]
pour le Castor



NOUVEAU

**Spot sous-l'eau
Nilus** [210S]
ABS - Noir
LED 4W
3.000K - 400lm
129 x 95 x 109 mm (HXLXP)





Les spots **Castor** et **Juno** vont bien ensemble. Nous avons coordonné les luminaires afin que vous puissiez les placer côte à côte dans un même jardin. Cela vous permet d'alterner avec différents rendements lumineux tout en gardant une image calme. Certains spots Castor sont variables afin que vous puissiez facilement ajuster la lumière à la saison ou à la croissance de vos plantes.



Juno 2 [193S]
Aluminium - Anthracite
LED 1,5W
3.000K - 192lm
85 x 55 x 68 mm (HXLXP)



Juno 4 [194S]
Aluminium - Anthracite
LED 4W
3.000K - 372lm
85 x 55 x 68 mm (HXLXP)

- Voir page 62, 63 et 64 pour d'autres spécifications techniques.
- Un connecteur est fourni avec chaque lampe de manière standard.



Castor



Castor



Nova

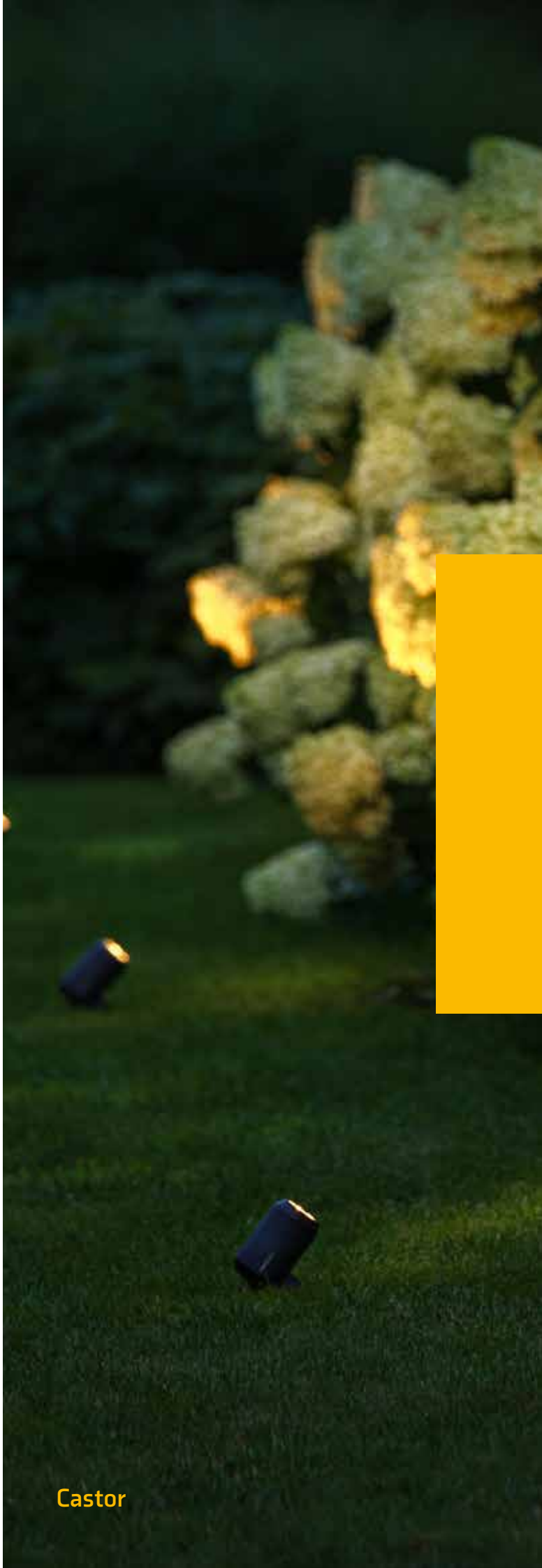

Castor

Éclairage mural

Éclairage mural pour jardin et terrasse

Avec nos appliques murales, vous pouvez éclairer
votre clôture, mur de jardin ou toit en un instant.







Les possibilités d'application des appliques murales sont infinies. Avec plusieurs appliques sur une clôture, vous mettez en valeur la profondeur de votre jardin

Avec le Kuma près du sol, la lumière devient fonctionnelle et vous pouvez, par exemple, éclairer un chemin. Les auvents et les pergolas deviennent encore plus beaux avec la bonne applique murale. Choisissez l'Ixion pour avoir de la liberté au niveau de l'angle lumineux. Ainsi, vous pouvez facilement ajuster l'angle du faisceau lumineux.



Polaris [185W]
Aluminium - Anthracite
LED 6W
3.000K - 500lm
145 x 35 mm (ØxP)



Kuma [184W]
Aluminium - Anthracite
LED 6W
3.000K - 300lm
145 x 35 mm (ØxP)

- Voir page 66 pour d'autres spécifications techniques.
- Un connecteur est fourni avec chaque lampe de manière standard.

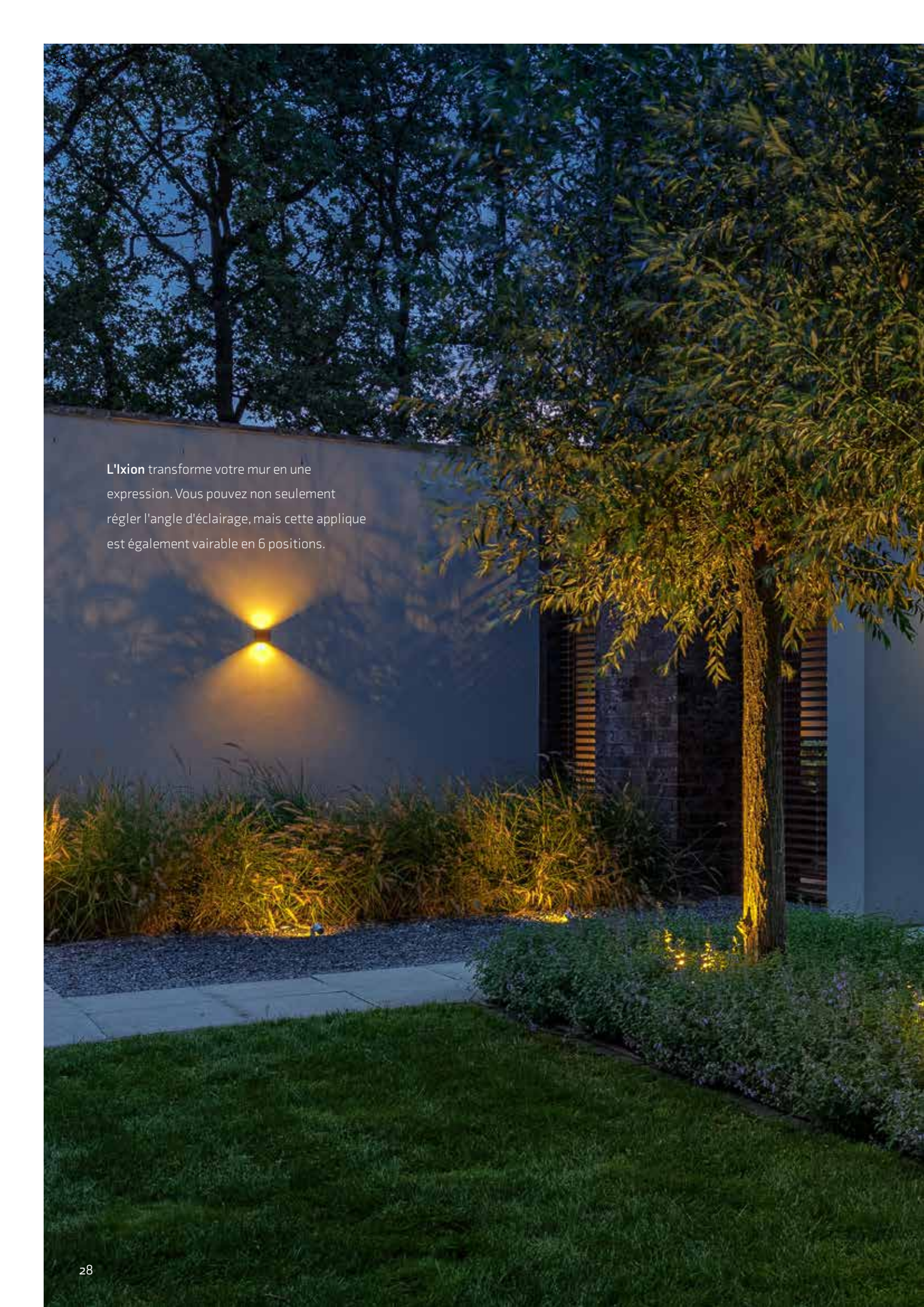

L'**ixion** transforme votre mur en une expression. Vous pouvez non seulement régler l'angle d'éclairage, mais cette applique est également variable en 6 positions.



Ixion [182W]
Aluminium - Anthracite
LED 9W
3.000K - 534lm
110 x 110 x 110 mm (HXLXP)



Quartz [196W]
Aluminium - Noir
LED 2W
3.000K - 120lm
105 x 50 x 85 mm (HXLXP)

- Voir page 67 pour d'autres spécifications techniques.
- Un connecteur est fourni avec chaque lampe de manière standard.



Kuma



Polaris





Ixion



Éclairage vers le haut

Illuminez votre jardin avec des éclairages vers le haut de grande qualité

Voulez-vous éclairer un arbre, un buisson ou un autre objet par le bas ? C'est possible avec nos uplights. Le soir, ils donnent un bel effet lumineux. Un platane est avant tout un arbre qui a l'air spectaculaire avec le bon éclairage.





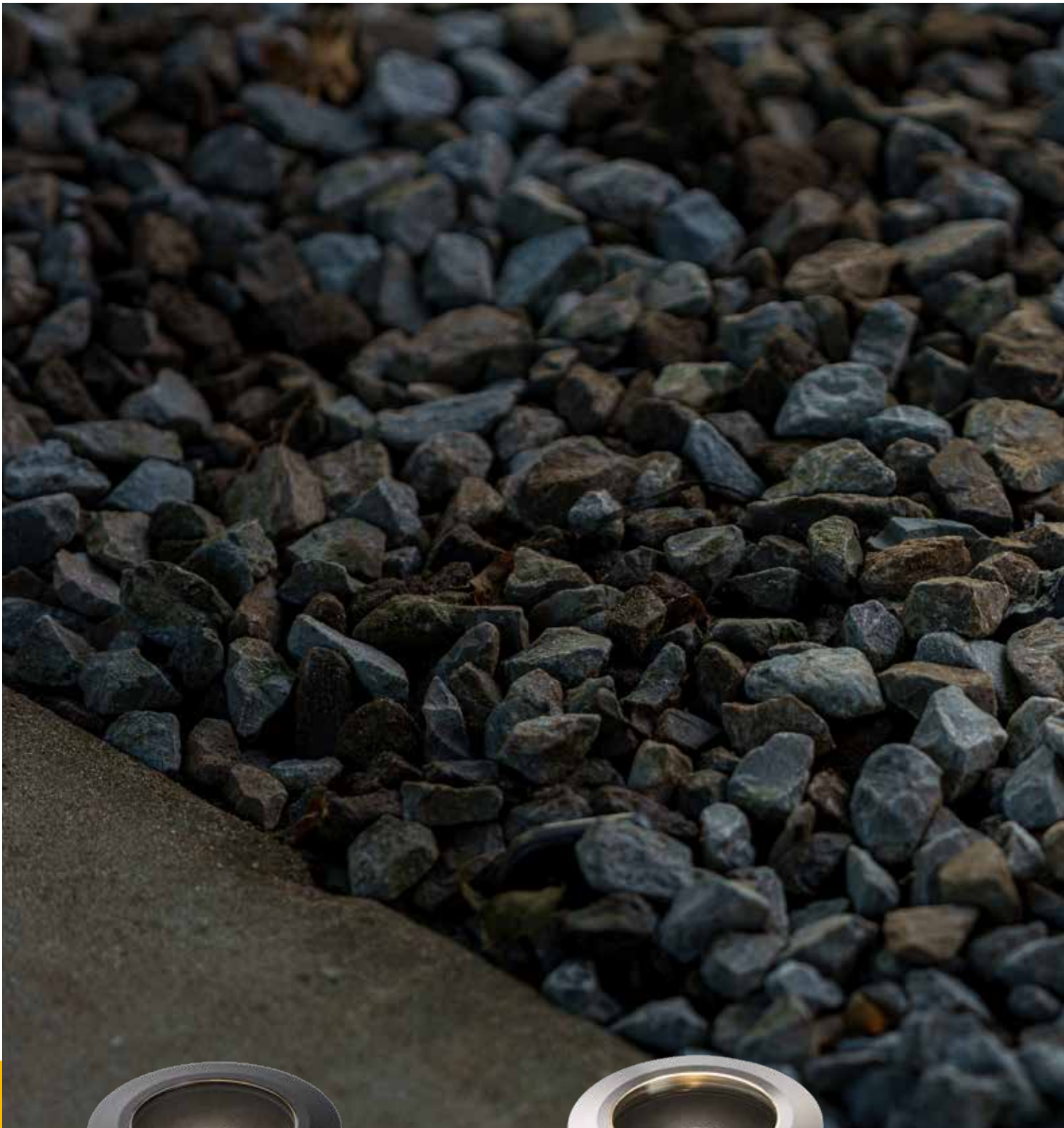

Atik R1 [186U]
Aluminium - Anthracite
LED gW
3.000K - 750lm
115 x 120 mm (HxØ)
Trou de forage 100 mm



Atik R2 [187U]
Inox 316
LED gW
3.000K - 750lm
115 x 120 mm (HxØ)
Trou de forage 100 mm



Nos les éclairage vers le hauts sont spots au sol que vous pouvez utiliser à remplacé par. Vous les incorporez simplement dans le gravier ou le sable pour éclairer un objet.

Le grand avantage de ces éclairage vers le hauts est que vous ne les voyez pas pendant la journée, mais le soir, ils soulignent la hauteur des arbres et les belles feuilles. La portée lumineuse et l'angle lumineux jouent un rôle majeur dans le choix du éclairage vers le hauts.



Agate [102U]
Inox 316
LED 3W
3.000K - 190lm
113 x 113 mm (HxØ)
Trou de forage 90 mm



NOUVEAU

Nomia [207U]
Aluminium - noir
LED 3W
3.000K - 313lm
86 x 90 mm (HxØ)
Trou de forage 70 mm

- Voir page 69 et 72 pour d'autres spécifications techniques.
- Un connecteur est fourni avec chaque lampe de manière standard.

Spots encastrés

**Nous
recommandons
des spots encastrés
pour l'éclairage
d'orientation.**

Les spots encastrés de Lightpro sont modernes, ont une apparence attrayante et sont également très faciles à installer. Notre large gamme d'éclairage de grande qualité offre la meilleure solution pour chaque jardin. Si vous souhaitez obtenir un résultat optimal, choisissez plusieurs spots encastrés. Pensez à une rangée de lampes sur le bord d'un chemin, par exemple, ou placez-les au hasard pour avoir un beau chemin illuminé d'étoile !



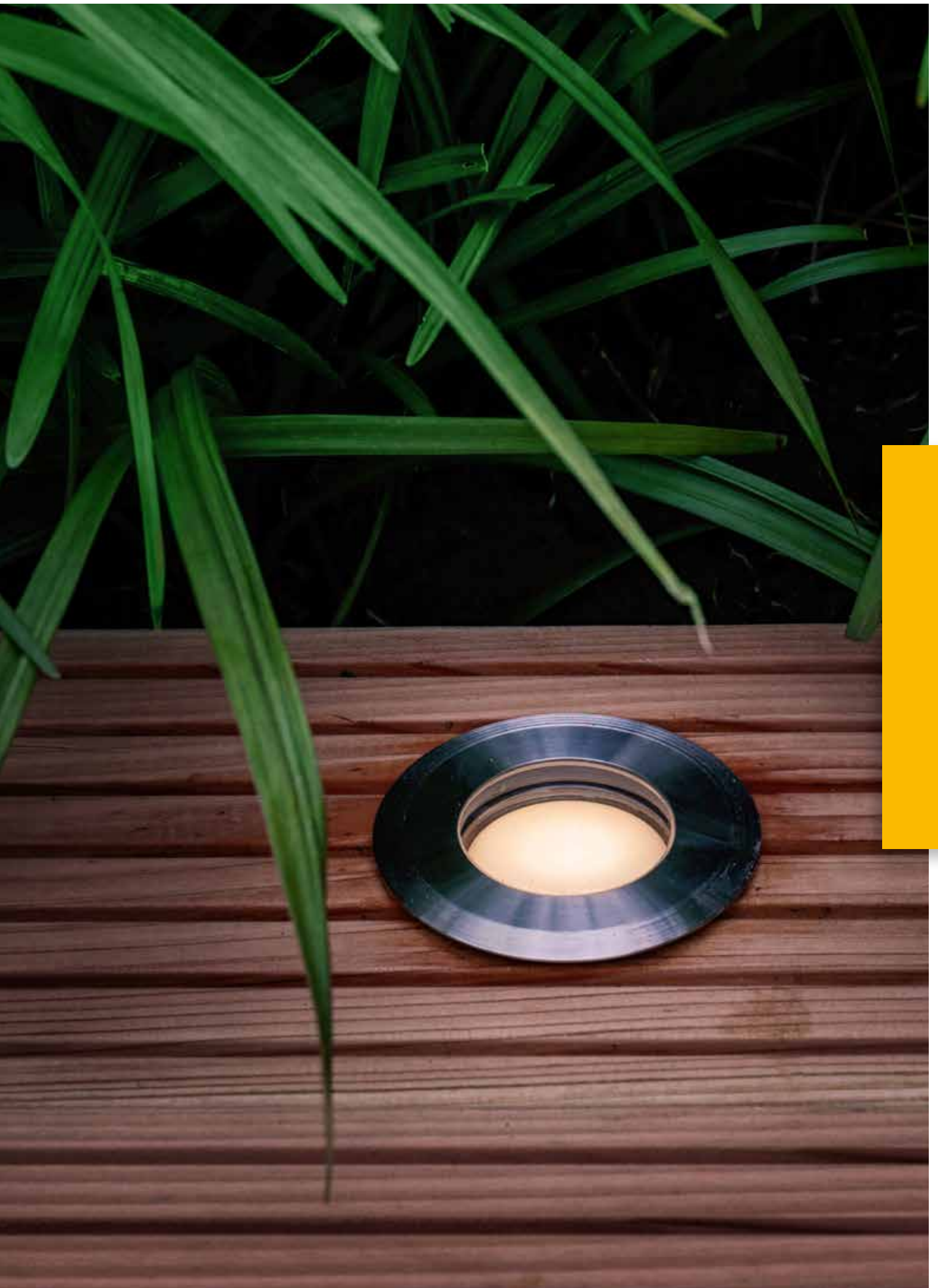

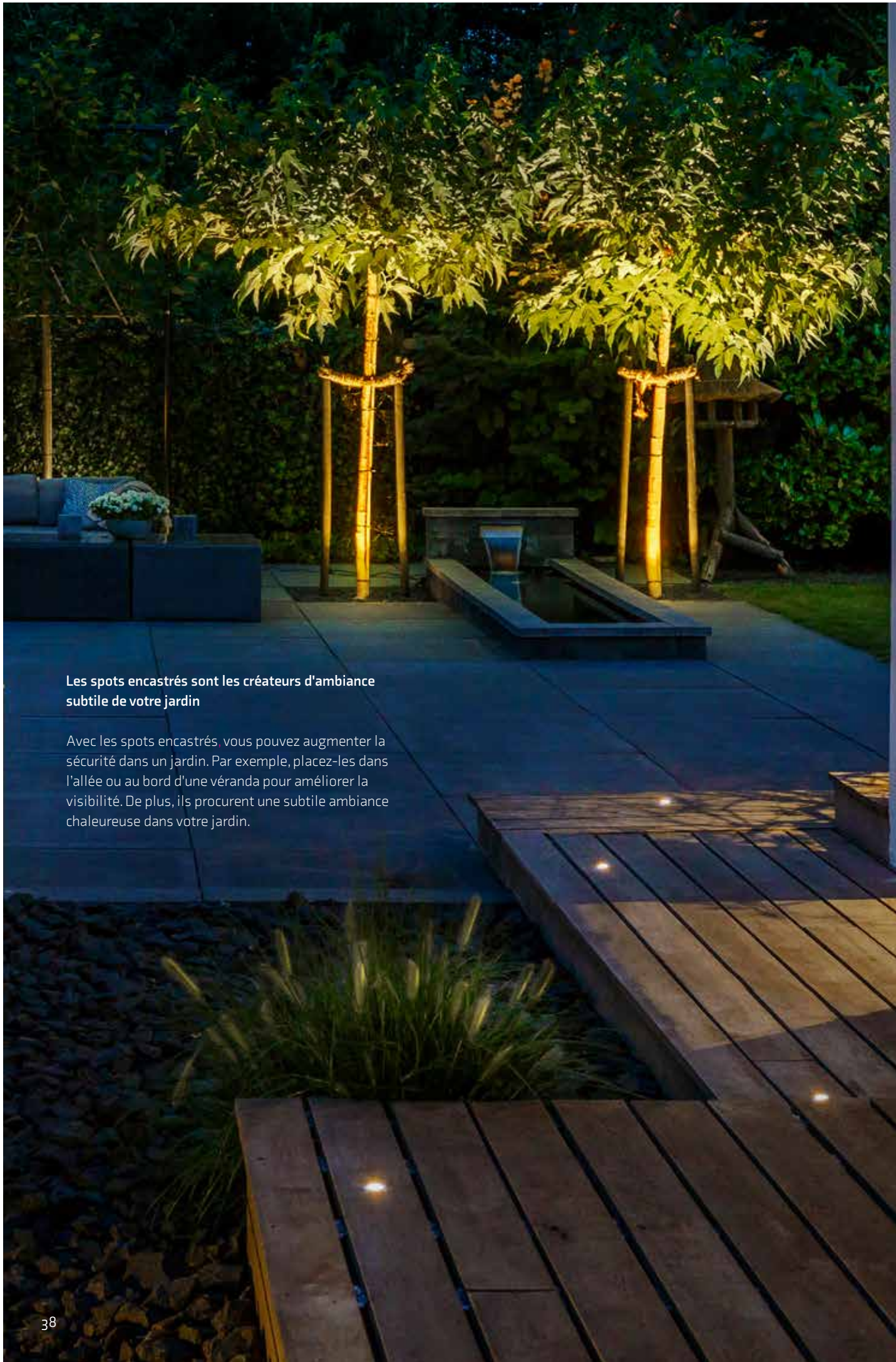

Les spots encastrés sont les créateurs d'ambiance subtile de votre jardin

Avec les spots encastrés, vous pouvez augmenter la sécurité dans un jardin. Par exemple, placez-les dans l'allée ou au bord d'une véranda pour améliorer la visibilité. De plus, ils procurent une subtile ambiance chaleureuse dans votre jardin.



Onyx 30 R1 [150D]
 Inox 316
 LED 0,5W
 2.700K - 4lm
 41 x 45 mm (HxØ)
 Manchon dans le sol: 30mm



Onyx 60 R1 [151D]
 Inox 316
 LED 1W
 2.700K - 23lm
 42 x 75 mm (HxØ)
 Manchon dans le sol: 60mm



Onyx 60 R3 [153D]
 Inox 316
 LED 1W
 2.700K - 23lm
 42 x 75 mm (HxØ)
 Manchon dans le sol: 60mm



Onyx 60 R4 [154D]
 Inox 316
 LED 1W
 2.700K - 23lm
 42 x 75 x 75 mm (HxLXP)
 Manchon dans le sol: 60mm



Onyx 90 R1 [156D]
 Inox 316
 LED 1,5W
 2.700K - 76lm
 43 x 105 mm (HxØ)
 Manchon dans le sol: 90mm

Du tout
 Modèles standards
 verres fournis:

Verre clair



Verre alvéolé



Verre dépoli



- Voir page 68 et 69 pour d'autres spécifications techniques.
- Un connecteur est fourni avec chaque lampe de manière standard.

Bande LED

Bande LED [175L]

Plastique

15m

Bande LED connecteur [211L]

Plastique

Incl. Connecteur F

Le connecteur de bande LED est disponible séparément.

Notre bande LED polyvalente est en plastique et émet une lumière chaude. La bande LED est parfaite pour une utilisation dans un escalier, une bordure ou, par exemple, sous l'auvent et augmente ainsi facilement la sécurité et l'ambiance du jardin.



La bande LED mesure 15 mètres de long et peut être raccourcie selon les besoins.

• Voir page 71 pour d'autres spécifications techniques.

Accessoires

Vous voulez installer l'éclairage extérieur Lightpro 12 volts ? Pas sans accessoires !

Des accessoires tels que des transformateurs, des câbles et des connecteurs sont nécessaires pour l'installation d'un éclairage extérieur de 12 volts.

Un détecteur de mouvement et une télécommande peuvent également être un bon complément au plan d'éclairage.







Le transformateur est le début de votre système

Pour choisir le bon transformateur pour votre plan d'éclairage, additionnez les puissances de tous vos luminaires ensemble. Ensuite, vous verrez la quantité de câble dont vous avez besoin et les accessoires que vous souhaitez ajouter. De plus, gardez à l'esprit que le 60W et 100W transformateur peut être chargé jusqu'à 75%.



24W [198A]
Transformateur



Connecteur M [138A]
Type M (Male)
(pour branchement et transformateur 24W)



60W [144A]
Transformateur
(y compris capteur de lumière et fonction de minuterie)

100W [145A]
Transformateur
(y compris capteur de lumière et fonction de minuterie)



Connecteur Y [143A]
Type Y
(pour transformateur 60 + 100W)





12 volt Câble [025C14]
14AWG
25m



12 volt Câble [050C14]
14AWG
50m



12 volt Câble [100C14]
14AWG
100m



12 volt Câble [200C14]
14AWG
200m



Câble d'extension [162A]
pour Sensor
6m



12 volt Câble d'extension [146A]
SPT-2W - 1m

12 volt Câble d'extension [147A]
SPT-2W - 3m

Chaque connecteur Lightpro a été développé pour simplifier l'installation

Avec le connecteur femelle, vous pouvez connecter n'importe quelle lampe ou accessoire au câble principal en un rien de temps. Avec le connecteur mâle, vous faites un embranchement et le connecteur en Y assure une connexion sûre du transformateur.



Connecteur F [137A]
Type F (Female)



Connecteur M [138A]
Type M (Male)
(pour branchement et transformateur 24W)



Connecteur Y [143A]
Type Y
(pour 60+100W Transformateur)



Piquet au sol [1363011]
Utiliser pour
Nina, Nodin et Opal



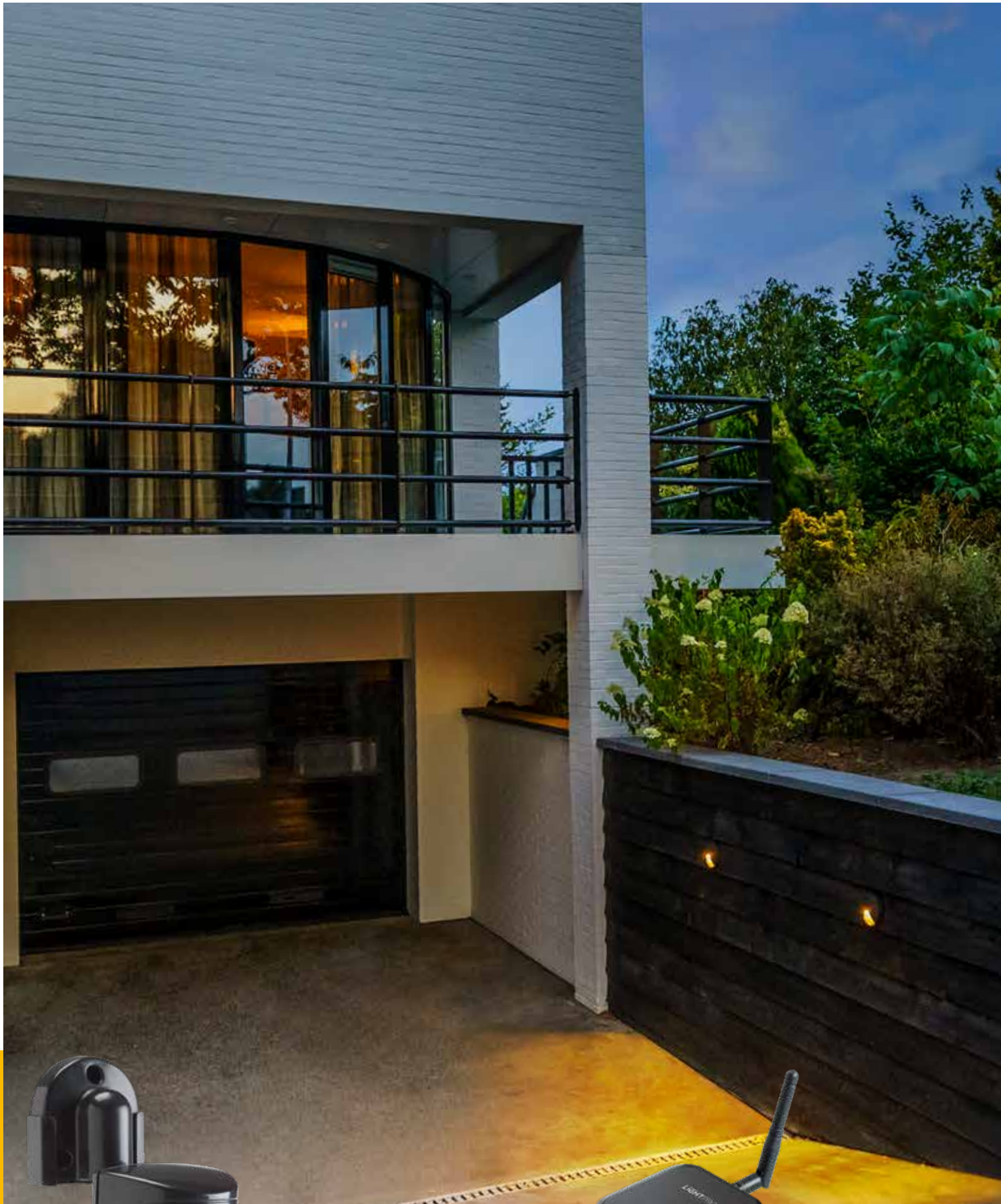

Détecteur
de mouvement [165A]



NXT Switch [195A]

LIGHTPRO | NXT
PROFESSIONAL OUTDOOR LIGHTING

Les accessoires vous facilitent la vie. Vous n'irez plus jamais jusqu'à la grange dans l'obscurité grâce au détecteur de mouvement. Vous allumez et éteignez l'éclairage extérieur avec la télécommande. Ou vous optez pour une commodité totale avec le commutateur NXT. Avec le commutateur NXT, vous créez des zones dans votre jardin, enregistrez vos scènes préférées et réglez autant de minuteries que vous le souhaitez.



Récepteur extérieur [167A]



Télécommande
+ Récepteur extérieur [166A]



Informations techniques

Explication du système Lightpro	54
Explication Lightpro Smart	56
Bornes lumineuses	58
Spots	61
Éclairage mural	66
Éclairage vers le haut & les spots encastrés	68

Explication du système Lightpro

Nous pensons qu'il est important que vous puissiez installer l'éclairage extérieur rapidement, facilement et en toute sécurité. Nous vous aidons avec notre système 12 volts !

Les avantages de notre système 12 volts :

- **Econome en énergie et durable**
- **Connexion simple et rapide**
- **Pas besoin d'enterrer le câble**
- **Très sûr pour les enfants et les animaux**

Tous nos produits et accessoires peuvent être reliés entre eux au système Lightpro 12 volts. En fonction du nombre de lampes et de leur répartition, vous pouvez installer jusqu'à 80 mètres. Vous avez en besoin plus ? Alors faites un embranchement directement au transformateur. De plus, gardez à l'esprit que le transformateur peut être chargé jusqu'à 75%.

Vous pouvez facilement installer notre éclairage extérieur en quelques étapes.

Les lampes et le câble

1. Placez les lampes au bon endroit et déroulez le câble.
2. Placez les lampes et connectez le connecteur F au câble principal.
3. Connectez le câble de la lampe au connecteur F.

Le transformateur

4. Insérez le point de départ du câble principal dans le connecteur Y et serrez.
5. Connectez le connecteur Y au transformateur.
6. Branchez le transformateur dans la prise murale.

Avez-vous besoin de plus d'explications ? Veuillez consulter notre chaîne YouTube.

Rotation selon la flèche ! ●●●●

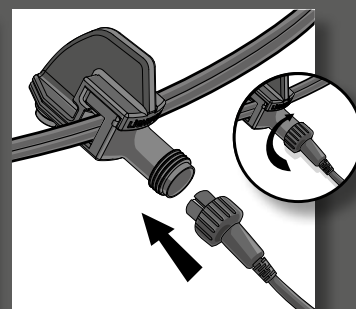
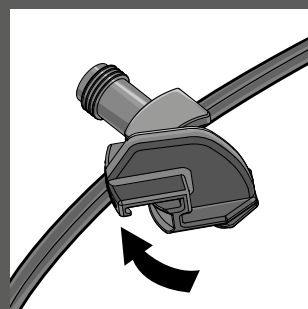
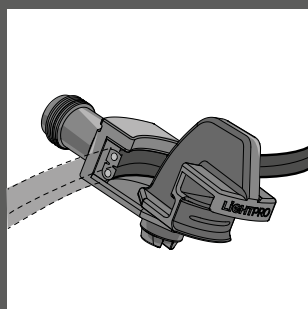
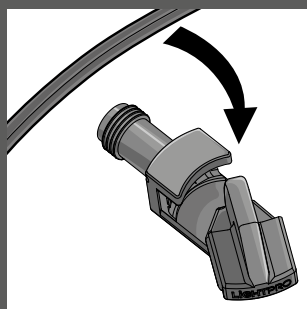

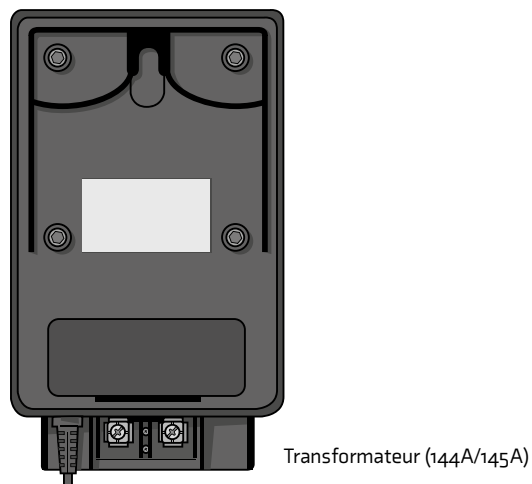

Connexion au transformateur

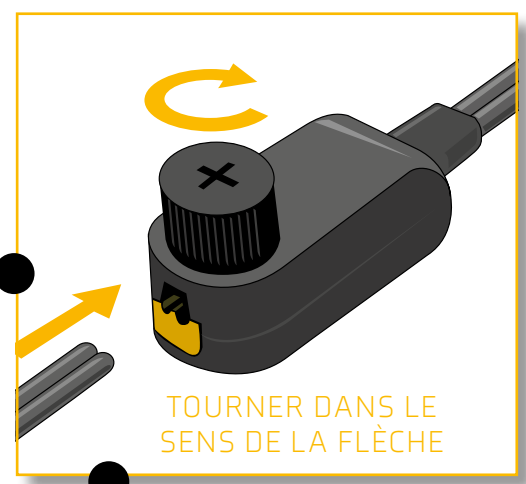
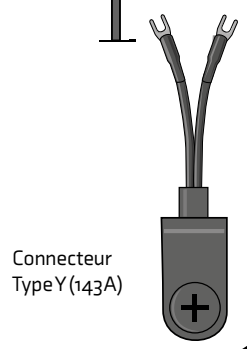

Connexion pour une ligne secondaire

Connecteur Type F (137A)

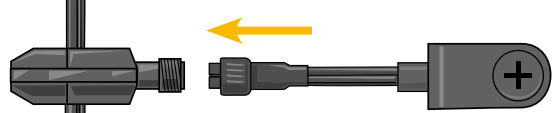

Connecteur Type M (138A)

Explication Lightpro Smart

Lightpro NXT

Lightpro NXT est LA solution si vous voulez rendre le jardin SMART avec les lampes Lightpro 12 volts. Il fonctionne aussi facilement que le système Lightpro lui-même. Il vous suffit d'ajouter le commutateur Lightpro NXT.

Avec l'application Lightpro, vous pouvez facilement créer des zones dans le jardin et les activer et les désactiver séparément. Ou créez une scène et réglez une ou plusieurs minuteries.

Connectez le commutateur:

Vous pouvez connecter le Lightpro NXT Switch à l'éclairage du jardin de différentes manières :

1. Si vous souhaitez travailler avec une zone, vous pouvez placer le commutateur NXT entre le transformateur et le câble principal.
2. Si vous souhaitez pouvoir contrôler une partie avec l'application, placez le commutateur NXT sur un embranchement.
3. Si vous souhaitez créer différentes zones, vous devez placer un commutateur NXT par embranchement.

Allez sur www.lightpro.nl/fr/smart/ pour plus d'informations, des trucs et astuces.

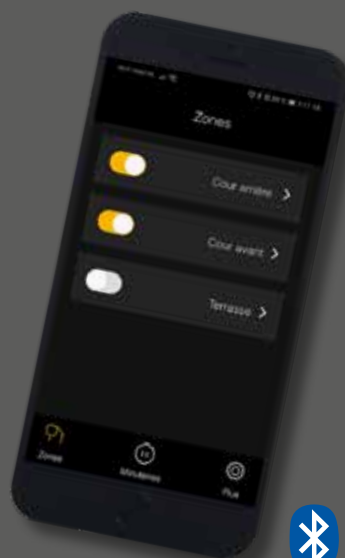

Rotation selon la flèche ! ●●●●

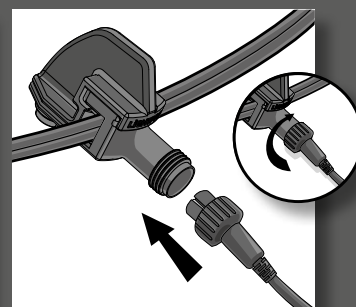
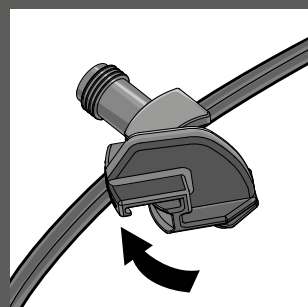
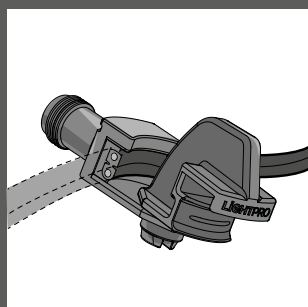
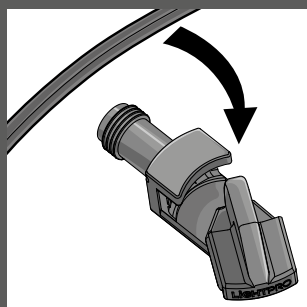

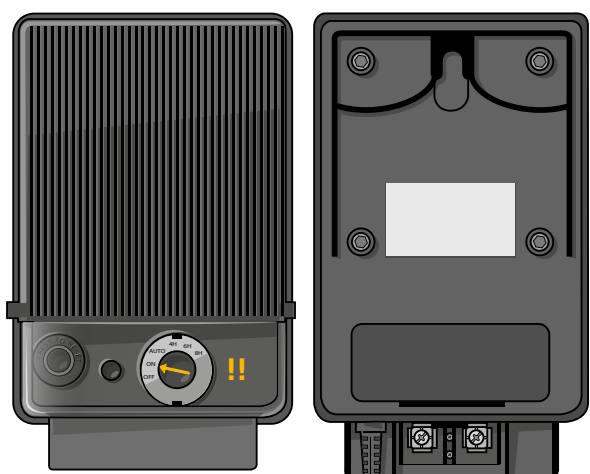

Transformateur (144A/145A)

Connexion d'un luminaire ou d'un groupe spécifique de luminaires à l'interrupteur.

Connexion au transformateur

Connecteur Type Y (143A)

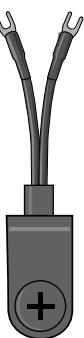

Switch (195A)

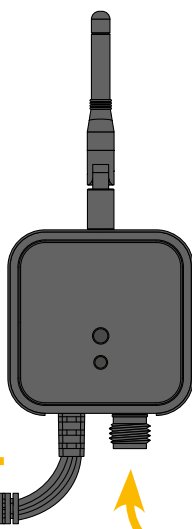

Connecteur Type F (137A)

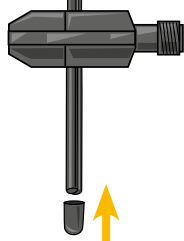

Connectez une lampe

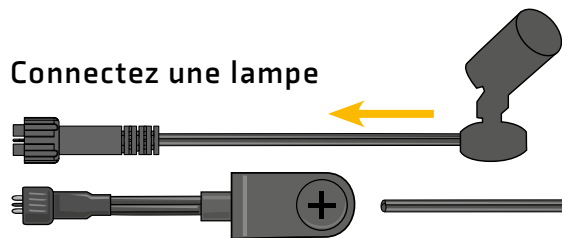

ou faire une branche

Connecteur Type M (138A)

Bornes lumineuses

Oberon Lo

Référence article 190P | Code EAN 8719979280796 | Code statistique 94054091 | Garantie 5 ans

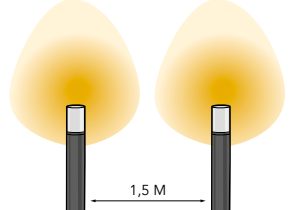
Produit		Ampoule		Accessoires fournis / divers
Matériel	Aluminium	Type	SMD	Matériel de montage
Couleur	Anthracite	Échangeable	Non	Connecteur F
Câble	1 m. Ho5RN-F	Voltage	12 V AC/DC	Piquet au sol
		Puissance de démarrage	9 V	Clé Allen
Diamètre	64 mm	Wattage	4 W	
Hauteur	420 mm	Lumens en sortie	40 - 400 lm	
Trou de forage	-	Couleur de la lumière (CCT)	3.000 K	Caractéristique du rayon lumineux 
Indice de protection	IP44	Angle de rayonnement	-	
Classe	III	Durée de vie moyenne	20.000 Heures	
		CRI	82	
		Allumer/éteindre	10.000	
		Dimmable	Oui	
		Classe de l'ampoule	A+	

Oberon Hi

Référence article 191P | Code EAN 8719979280802 | Code statistique 94054091 | Garantie 5 ans

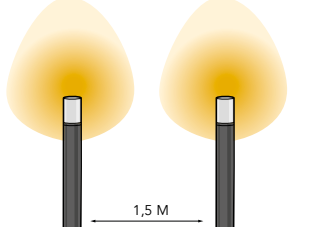
Produit		Ampoule		Accessoires fournis / divers
Matériel	Aluminium	Type	SMD	Matériel de montage
Couleur	Anthracite	Échangeable	Non	Connecteur F
Câble	1 m. Ho5RN-F	Voltage	12 V AC/DC	Piquet au sol
		Puissance de démarrage	9 V	Clé Allen
Diamètre	64 mm	Wattage	4 W	
Hauteur	660 mm	Lumens en sortie	40 - 400 lm	
Trou de forage	-	Couleur de la lumière (CCT)	3.000 K	Caractéristique du rayon lumineux 
Indice de protection	IP44	Angle de rayonnement	-	
Classe	III	Durée de vie moyenne	20.000 Heures	
		CRI	82	
		Allumer/éteindre	10.000	
		Dimmable	Oui	
		Classe de l'ampoule	A+	

Oberon DL

Référence article 192P | Code EAN 8719979282080 | Code statistique 94054091 | Garantie 5 ans

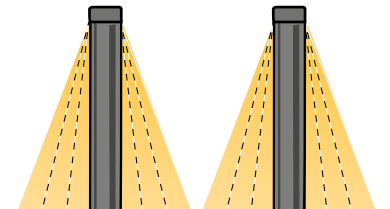
Produit		Ampoule		Accessoires fournis / divers
Matériel	Aluminium	Type	COB	Matériel de montage
Couleur	Anthracite	Échangeable	Non	Connecteur F
Câble	1 m. Ho5RN-F	Voltage	12 V AC/DC	Piquet au sol
		Profondeur	108,6 mm	Puissance de démarrage
Diamètre	92,4 mm	Wattage	9 W	Insert interchangeable
Hauteur	600 mm	Lumens en sortie	750 lm	
Trou de forage	-	Couleur de la lumière (CCT)	3.000 K	Caractéristique du rayon lumineux 
Indice de protection	IP44	Angle de rayonnement	Variabel	
Classe	III	Durée de vie moyenne	20.000 Heures	
		CRI	91	
		Allumer/éteindre	10.000	
		Dimmable	Oui	
		Classe de l'ampoule	A+	

Barite 40

Référence article 112P | Code EAN 5907800856873 | Code statistique 94054091 | Garantie 5 ans

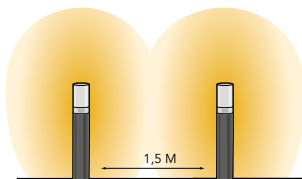
Produit		Ampoule		Accessoires fournis / divers
Matériel	Aluminium	Type	MR16	Matériel de montage
Couleur	Noir	Échangeable	Oui	Connecteur F
Câble	1 m. H05RN-F	Voltage	12 V AC/DC	Anneau en mousse
		Puissance de démarrage	9 V	Piquet au sol
Diamètre	65 mm	Wattage	3 W	Clé Allen
Hauteur	405 mm	Lumens en sortie	190 lm	
Trou de forage	-	Couleur de la lumière (CCT)	3.000 K	Caractéristique du rayon lumineux 
Indice de protection	IP44	Angle de rayonnement	-	
Classe	III	Durée de vie moyenne	20.000 Heures	
		CRI	84	
		Allumer/éteindre	10.000	
		Dimmable	Non	
		Classe de l'ampoule	A+	

Barite 60

Référence article 111P | Code EAN 5907800856866 | Code statistique 94054091 | Garantie 5 ans

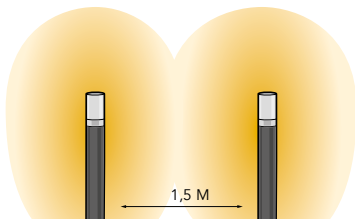
Produit		Ampoule		Accessoires fournis / divers
Matériel	Aluminium	Type	MR16	Matériel de montage
Couleur	Noir	Échangeable	Oui	Connecteur F
Câble	1 m. H05RN-F	Voltage	12 V AC/DC	Anneau en mousse
		Puissance de démarrage	9 V	Piquet au sol
Diamètre	65 mm	Wattage	3 W	Clé Allen
Hauteur	575 mm	Lumens en sortie	190 lm	
Trou de forage	-	Couleur de la lumière (CCT)	3.000 K	Caractéristique du rayon lumineux 
Indice de protection	IP44	Angle de rayonnement	-	
Classe	III	Durée de vie moyenne	20.000 Heures	
		CRI	84	
		Allumer/éteindre	10.000	
		Dimmable	Non	
		Classe de l'ampoule	A+	

Barite DL

Référence article 139P | Code EAN 5907800857535 | Code statistique 94054091 | Garantie 5 ans

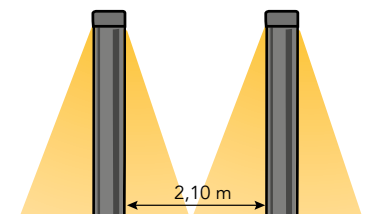
Produit		Ampoule		Accessoires fournis / divers
Matériel	Aluminium	Type	SMD	Matériel de montage
Couleur	Noir	Échangeable	Oui	Connecteur F
Câble	1 m. H05RN-F	Voltage	12 V AC/DC	Anneau en mousse
		Puissance de démarrage	9 V	Piquet au sol
Profondeur	145 mm	Wattage	3 W	Clé Allen
Largeur	65 mm	Lumens en sortie	130 lm	
Hauteur	495 mm	Couleur de la lumière (CCT)	3.000 K	Caractéristique du rayon lumineux 
Trou de forage	-	Angle de rayonnement	-	
Classe	III	Durée de vie moyenne	20.000 Heures	
		CRI	76	
		Allumer/éteindre	10.000	
		Dimmable	Non	
		Classe de l'ampoule	A	

Opal

Référence article 115P | Code EAN 5907800856903 | Code statistique 94054091 | Garantie 5 ans

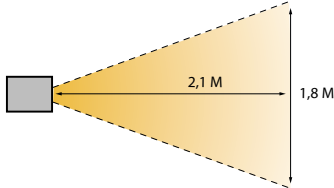
Produit		Ampoule		Accessoires fournis / divers
Matériel	Aluminium	Type	MR16	Matériel de montage
Couleur	Gris	Échangeable	Oui	Connecteur F
Câble	1 m. Ho5RN-F	Voltage	12 V AC/DC	
Profondeur	165 mm	Puissance de démarrage	9 V	Piquet au sol (Disponible séparément. Voir page 48)
Largeur	65 mm	Wattage	3 W	
Hauteur	705 mm	Lumens en sortie	190 lm	
Trou de forage	-	Couleur de la lumière (CCT)	3.000 K	Caractéristique du rayon lumineux
Indice de protection	IP44	Angle de rayonnement	40°	
Classe	III	Durée de vie moyenne	20.000 Heures	
		CRI	84	
		Allumer/éteindre	10.000	
		Dimmable	Non	
		Classe de l'ampoule	A+	

Nina

Référence article 129P | Code EAN 5907800857047 | Code statistique 94054091 | Garantie 5 ans

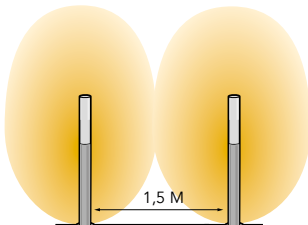
Produit		Ampoule		Accessoires fournis / divers
Matériel	Inox 316	Type	MR16	Matériel de montage
Couleur	Gris	Échangeable	Oui	Connecteur F
Câble	1 m. Ho5RN-F	Voltage	12 V AC/DC	
		Puissance de démarrage	9 V	Piquet au sol (Disponible séparément. Voir page 48)
Durchmesser	105 mm	Wattage	3 W	
Hauteur	757 mm	Lumens en sortie	190 lm	
Trou de forage	-	Couleur de la lumière (CCT)	3.000 K	Caractéristique du rayon lumineux
Indice de protection	IP44	Angle de rayonnement	-	
Classe	III	Durée de vie moyenne	20.000 Heures	
		CRI	84	
		Allumer/éteindre	10.000	
		Dimmable	Non	
		Classe de l'ampoule	A+	

Nodin

Référence article 128P | Code EAN 5907800857030 | Code statistique 94054091 | Garantie 5 ans

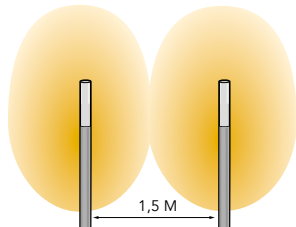
Produit		Ampoule		Accessoires fournis / divers
Matériel	Inox 316	Type	MR16	Matériel de montage
Couleur	Gris	Échangeable	Oui	Connecteur F
Câble	1 m. Ho5RN-F	Voltage	12 V AC/DC	
		Puissance de démarrage	9 V	Piquet au sol (Disponible séparément. Voir page 48)
Diamètre	105 mm	Wattage	3 W	
Hauteur	1018 mm	Lumens en sortie	190 lm	
Trou de forage	-	Couleur de la lumière (CCT)	3.000 K	Caractéristique du rayon lumineux
Indice de protection	IP44	Angle de rayonnement	-	
Classe	III	Durée de vie moyenne	20.000 Heures	
		CRI	84	
		Allumer/éteindre	10.000	
		Dimmable	Non	
		Classe de l'ampoule	A+	

Spots

Avior

Référence article 1815 | Code EAN 5907800859928 | Code statistique 94054091 | Garantie 5 ans

Produit		Ampoule		Accessoires fournis / divers
Matériel	Aluminium	Type	COB	Matériel de montage
Couleur	Anthracite	Échangeable	Non	Connecteur F
Câble	1 m. H05RN-F	Voltage	12 V AC/DC	Piquet au sol
Profondeur	68 mm	Puissance de démarrage	9 V	Clé Allen
Largeur	180 mm	Wattage	16 W	
Hauteur	125 mm	Lumens en sortie	150 - 1500 lm	
Trou de forage	-	Couleur de la lumière (CCT)	3.000 K	Caractéristique du rayon lumineux
Indice de protection	IP44	Angle de rayonnement	100°	
Classe	III	Durée de vie moyenne	20.000 Heures	
		CRI	80	
		Allumer/éteindre	10.000	
		Dimmable	Oui	
		Classe de l'ampoule	A+	

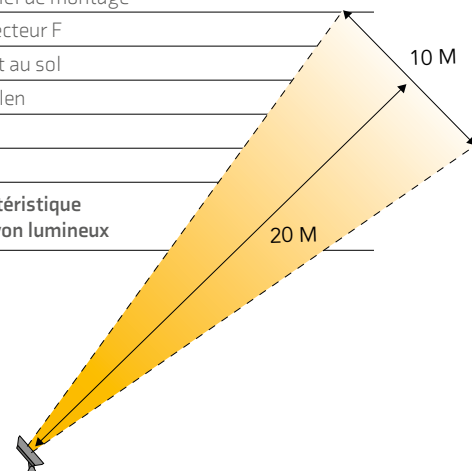

Nova 3

Référence article 1175 | Code EAN 5907800856927 | Code statistique 94054091 | Garantie 5 ans

Produit		Ampoule		Accessoires fournis / divers
Matériel	Inox 316	Type	MR11	Matériel de montage
Couleur	Gris	Échangeable	Oui	Connecteur F
Câble	1 m. H05RN-F	Voltage	12 V AC/DC	Piquet au sol
Profondeur	81 mm	Puissance de démarrage	9 V	
Largeur	77 mm	Wattage	3 W	
Hauteur	115 mm	Lumens en sortie	190 lm	
Trou de forage	-	Couleur de la lumière (CCT)	3.000 K	Caractéristique du rayon lumineux
Indice de protection	IP44	Angle de rayonnement	30°	
Classe	III	Durée de vie moyenne	20.000 Heures	
		CRI	84	
		Allumer/éteindre	10.000	
		Dimmable	Non	
		Classe de l'ampoule	A+	

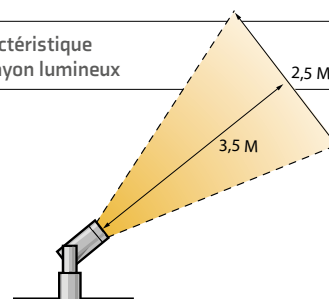

Nova 5

Référence article 1165 | Code EAN 5907800856910 | Code statistique 94054091 | Garantie 5 ans

Produit		Ampoule		Accessoires fournis / divers
Matériel	Inox 316	Type	MR16	Matériel de montage
Couleur	Gris	Échangeable	Oui	Connecteur F
Câble	1 m. H05RN-F	Voltage	12 V AC/DC	Piquet au sol
Profondeur	120 mm	Puissance de démarrage	9 V	
Largeur	100 mm	Wattage	5 W	
Hauteur	180 mm	Lumens en sortie	320 lm	
Trou de forage	-	Couleur de la lumière (CCT)	3.000 K	Caractéristique du rayon lumineux
Indice de protection	IP44	Angle de rayonnement	40°	
Classe	III	Durée de vie moyenne	20.000 Heures	
		CRI	80	
		Allumer/éteindre	10.000	
		Dimmable	Non	
		Classe de l'ampoule	A	

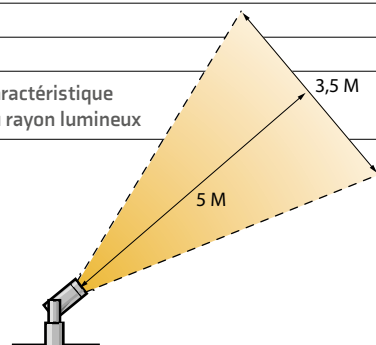

Castor 3

Référence article 1775 | Code EAN 5907800859881 | Code statistique 94054091 | Garantie 5 ans

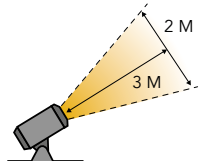
Produit		Ampoule		Accessoires fournis / divers
Matériel	Aluminium	Type	SMD	Matériel de montage
Couleur	Anthracite	Échangeable	Oui	Connecteur F
Câble	1 m Ho5RN-F	Voltage	12 V AC/DC	Piquet au sol
Profondeur	100 mm	Puissance de démarrage	9 V	Clé Allen
Largeur	60 mm	Wattage	2,5 W	
Hauteur	95 mm	Lumens en sortie	200 lm	
Trou de forage	-	Couleur de la lumière (CCT)	3.000 K	Caractéristique du rayon lumineux 
Indice de protection	IP44	Angle de rayonnement	40°	
Classe	III	Durée de vie moyenne	20.000 Heures	
		CRI	84	
		Allumer/éteindre	10.000	
		Dimmable	Non	
		Classe de l'ampoule	A++	

Castor 4

Référence article 1785 | Code EAN 5907800859898 | Code statistique 94054091 | Garantie 5 ans

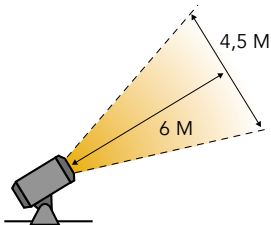
Produit		Ampoule		Accessoires fournis / divers
Matériel	Aluminium	Type	SMD	Matériel de montage
Couleur	Anthracite	Échangeable	Oui	Connecteur F
Câble	1 m Ho5RN-F	Voltage	12 V AC/DC	Piquet au sol
Profondeur	100 mm	Puissance de démarrage	9 V	Clé Allen
Largeur	60 mm	Wattage	3,5 W	
Hauteur	95 mm	Lumens en sortie	40 - 400 lm	
Trou de forage	-	Couleur de la lumière (CCT)	3.000 K	Caractéristique du rayon lumineux 
Indice de protection	IP44	Angle de rayonnement	40°	
Classe	III	Durée de vie moyenne	20.000 Heures	
		CRI	81	
		Allumer/éteindre	10.000	
		Dimmable	Oui	
		Classe de l'ampoule	A+	

Castor 8

Référence article 1795 | Code EAN 5907800859904 | Code statistique 94054091 | Garantie 5 ans

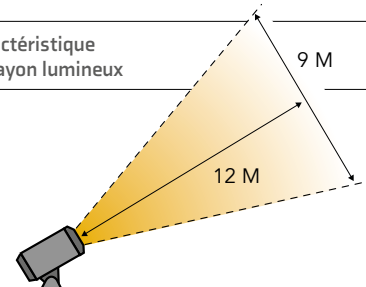
Produit		Ampoule		Accessoires fournis / divers
Matériel	Aluminium	Type	SMD	Matériel de montage
Couleur	Anthracite	Échangeable	Oui	Connecteur F
Câble	1 m Ho5RN-F	Voltage	12 V AC/DC	Piquet au sol
Profondeur	120 mm	Puissance de démarrage	7 V	Clé Allen
Largeur	60 mm	Wattage	8 W	
Hauteur	95 mm	Lumens en sortie	80 - 800 lm	
Trou de forage	-	Couleur de la lumière (CCT)	3.000 K	Caractéristique du rayon lumineux 
Indice de protection	IP44	Angle de rayonnement	40°	
Classe	III	Durée de vie moyenne	20.000 Heures	
		CRI	82	
		Allumer/éteindre	10.000	
		Dimmable	Oui	
		Classe de l'ampoule	A+	

Castor 9

Référence article 1805 | Code EAN 5907800859911 | Code statistique 94054091 | Garantie 5 ans

Produit		Ampoule		Accessoires fournis / divers
Matériel	Aluminium	Type	COB	Matériel de montage
Couleur	Anthracite	Échangeable	Oui	Connecteur F
Câble	1 m Ho5RN-F	Voltage	12 V AC/DC	Piquet au sol
Profondeur	120 mm	Puissance de démarrage	9 V	Clé Allen
Largeur	60 mm	Wattage	9 W	Réflecteur supplémentaire
Hauteur	95 mm	Lumens en sortie	65 - 750 lm	
Trou de forage	-	Couleur de la lumière (CCT)	3.000 K	Caractéristique du rayon lumineux
Indice de protection	IP44	Angle de rayonnement	30° / 60°	
Classe	III	Durée de vie moyenne	20.000 Heures	
		CRI	91	
		Allumer/éteindre	10.000	
		Dimmable	Oui	
		Classe de l'ampoule	A+	

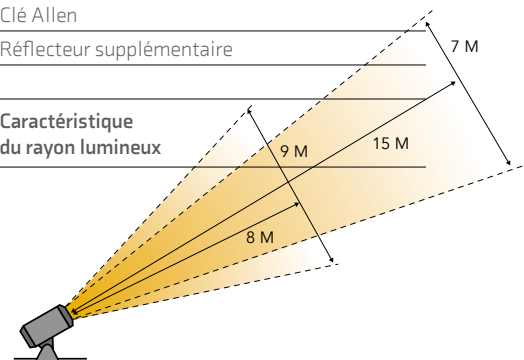

Juno 2

Référence article 1935 | Code EAN 8719979280826 | Code statistique 94054091 | Garantie 5 ans

Produit		Ampoule		Accessoires fournis / divers
Matériel	Aluminium	Type	SMD	Matériel de montage
Couleur	Anthracite	Échangeable	Non	Connecteur F
Câble	2m AWM2464	Voltage	12 V AC/DC	Piquet au sol
Profondeur	68 mm	Puissance de démarrage	9 V	Clé Allen
Largeur	55 mm	Wattage	1,5 W	
Hauteur	85 mm	Lumens en sortie	192 lm	
Trou de forage	-	Couleur de la lumière (CCT)	3.000 K	Caractéristique du rayon lumineux
Indice de protection	IP65	Angle de rayonnement	30°	
Classe	III	Durée de vie moyenne	20.000 Heures	
		CRI	83	
		Allumer/éteindre	10.000	
		Dimmable	Non	
		Classe de l'ampoule	A++	

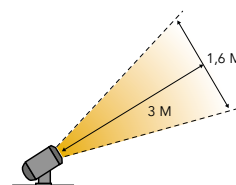

Juno 4

Référence article 1945 | Code EAN 8719979280833 | Code statistique 94054091 | Garantie 5 ans

Produit		Ampoule		Accessoires fournis / divers
Matériel	Aluminium	Type	SMD	Matériel de montage
Couleur	Anthracite	Échangeable	Non	Connecteur F
Câble	2m AWM2464	Voltage	12 V AC/DC	Piquet au sol
Profondeur	68 mm	Puissance de démarrage	9 V	Clé Allen
Largeur	55 mm	Wattage	4 W	
Hauteur	85 mm	Lumens en sortie	372 lm	
Trou de forage	-	Couleur de la lumière (CCT)	3.000 K	Caractéristique du rayon lumineux
Indice de protection	IP65	Angle de rayonnement	30°	
Classe	III	Durée de vie moyenne	20.000 Heures	
		CRI	83	
		Allumer/éteindre	10.000	
		Dimmable	Non	
		Classe de l'ampoule	A++	

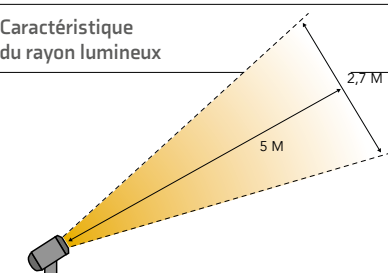

Nilus

Référence article 2105 | Code EAN 8719979282127 | Code statistique 94054091 | Garantie 5 ans

Produit		Ampoule		Accessoires fournis / divers
Matériel	ABS	Type	SMD	Connecteur F
Couleur	Noir/Anthracite	Échangeable	Non	
Câble	5 m Ho5RN-F	Voltage	12 V AC/DC	
Longeur	109 mm	Puissance de démarrage	9 V	
Largeur	95 mm	Wattage	4 W	
Hauteur	129 mm	Lumens en sortie	400 lm	
Trou de forage	-	Couleur de la lumière (CCT)	3.000 K	Caractéristique du rayon lumineux
Indice de protection	IP68	Angle de rayonnement	30°	
Classe	III	Durée de vie moyenne	20.000 Heures	
		CRI	82	
		Allumer/éteindre	10.000	
		Dimmable	Non	
		Classe de l'ampoule	A+	

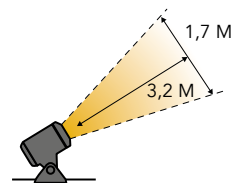

20 M

15 M

10 M

5 M



Castor g

Avior

L'objet que vous souhaitez éclairer est le plus important lors du choix du bon spot. Définissez la quantité de lumière nécessaire pour éclairer tout votre arbre ou arbuste.

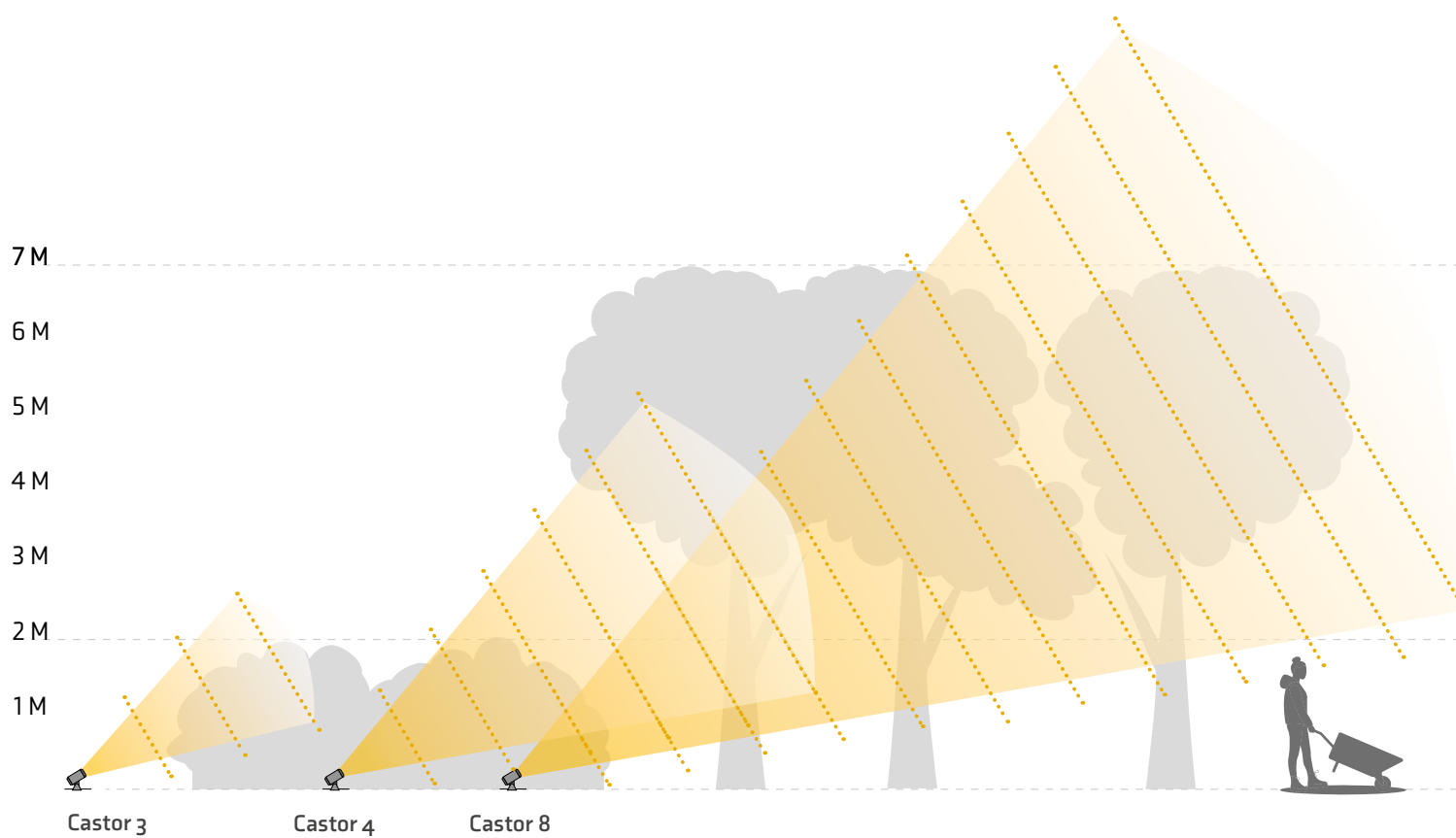
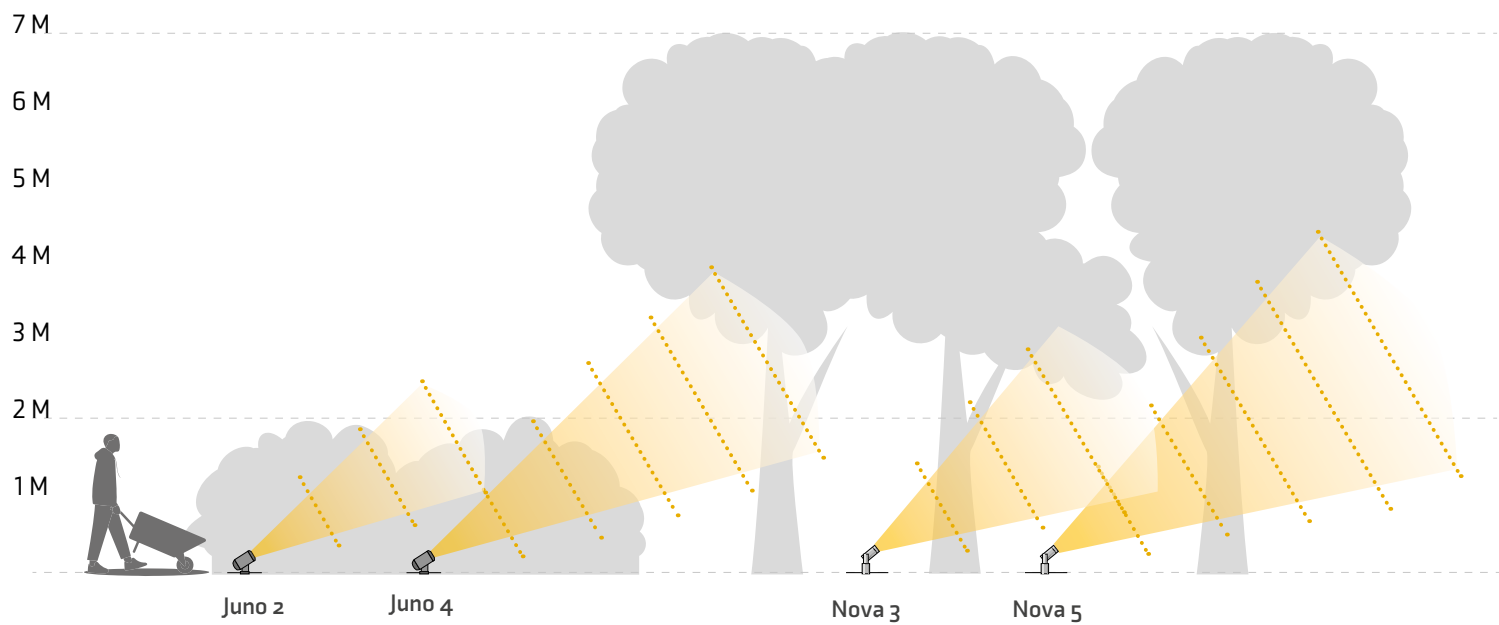

Éclairage mural

Polaris

Référence article 185W | Code EAN 5907800859966 | Code statistique 94054091 | Garantie 5 ans

Produit		Ampoule		Accessoires fournis / divers
Matériel	Aluminium	Type	SMD	Matériel de montage
Couleur	Anthracite	Échangeable	Non	Connecteur F
Câble	3m SPT-1W	Voltage	12 V AC/DC	
		Puissance de démarrage	9 V	
Profondeur	35 mm	Wattage	6 W	
Diamètre	145 mm	Lumens en sortie	495 lm	
Trou de forage	-	Couleur de la lumière (CCT)	3.000 K	Caractéristique du rayon lumineux
Indice de protection	IP44	Angle de rayonnement	360°	
Classe	III	Durée de vie moyenne	20.000 Heures	
		CRI	83	
		Allumer/éteindre	10.000	
		Dimmable	Non	
		Classe de l'ampoule	A+	

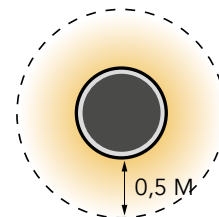

Kuma

Référence article 184W | Code EAN 5907800859959 | Code statistique 94054091 | Garantie 5 ans

Produit		Ampoule		Accessoires fournis / divers
Matériel	Aluminium	Type	SMD	Matériel de montage
Couleur	Anthracite	Échangeable	Non	Connecteur F
Câble	3m SPT-1W	Voltage	12 V AC/DC	
		Puissance de démarrage	9 V	
Profondeur	35 mm	Wattage	6 W	
Diamètre	145 mm	Lumens en sortie	294 lm	
Trou de forage	-	Couleur de la lumière (CCT)	3.000 K	Caractéristique du rayon lumineux
Indice de protection	IP44	Angle de rayonnement	90°	
Classe	III	Durée de vie moyenne	20.000 Heures	
		CRI	83	
		Allumer/éteindre	10.000	
		Dimmable	Non	
		Classe de l'ampoule	A	

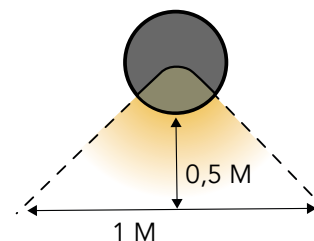

Ixion

Référence article 182W | Code EAN 5907800859935 | Code statistique 94054091 | Garantie 5 ans

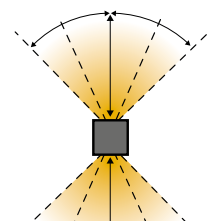
Produit		Ampoule		Accessoires fournis / divers
Matériel	Aluminium	Type	COB	Matériel de montage
Couleur	Anthracite	Échangeable	Non	Connecteur F
Câble	3m SPT-1W	Voltage	12 V AC/DC	Clé Allen
Profondeur	110 mm	Puissance de démarrage	9 V	
Largeur	110 mm	Wattage	9 W	
Hauteur	110 mm	Lumens en sortie	50 - 534 lm	
Trou de forage	-	Couleur de la lumière (CCT)	3.000 K	Caractéristique du rayon lumineux 
Indice de protection	IP44	Angle de rayonnement	0 - 90°	
Classe	III	Durée de vie moyenne	20.000 Heures	
		CRI	84	
		Allumer/éteindre	10.000	
		Dimmable	Oui	
		Classe de l'ampoule	A	

Quartz

Référence article 196W | Code EAN 8719979281083 | Code statistique 94054091 | Garantie 5 ans

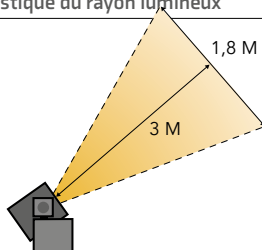
Produit		Ampoule		Accessoires fournis / divers
Matériel	Aluminium	Type	MR11	Matériel de montage
Couleur	Noir	Échangeable	Oui	Connecteur F
Câble	3m SPT-1W	Voltage	12 V AC/DC	Piquet au sol
Profondeur	85 mm	Puissance de démarrage	9 V	
Largeur	50 mm	Wattage	2 W	
Hauteur	105 mm	Lumens en sortie	120 lm	
Trou de forage	-	Couleur de la lumière (CCT)	3.000 K	Caractéristique du rayon lumineux 
Indice de protection	IP44	Angle de rayonnement	30°	
Classe	III	Durée de vie moyenne	20.000 Heures	
		CRI	83	
		Allumer/éteindre	10.000	
		Dimmable	Non	
		Classe de l'ampoule	A+	

Éclairage vers le haut & les spots encastrés

Onyx 30 R1

Référence article 150D | Code EAN 5907800857993 | Code statistique 94054091 | Garantie 5 ans

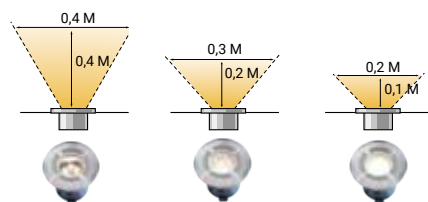
Produit		Ampoule		Accessoires fournis / divers
Matériel	Inox 316	Type	SMD	Verres supplémentaires
Couleur	Inox	Échangeable	Non	Connecteur F
Câble	1 m. H05RN-F	Voltage	12 V AC/DC	
		Puissance de démarrage	9 V	
Diamètre	45 mm	Wattage	0,5 W	
Hauteur	41 mm	Lumens en sortie	4 lm	
Trou de forage	30 mm	Couleur de la lumière (CCT)	2.700 K	Caractéristique du rayon lumineux 
Indice de protection	IP67	Angle de rayonnement	-	
Classe	III	Durée de vie moyenne	20.000 Heures	
Peut rouler dessus	Oui (Auto)	CRI	83	
		Allumer/éteindre	10.000	
		Dimmable	Non	
		Classe de l'ampoule	-	

Onyx 60 R1

Référence article 151D | Code EAN 5907800858006 | Code statistique 94054091 | Garantie 5 ans

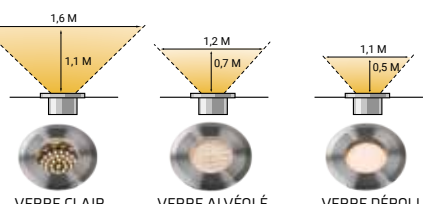
Produit		Ampoule		Accessoires fournis / divers
Matériel	Inox 316	Type	SMD	Verres supplémentaires
Couleur	Inox	Échangeable	Non	Connecteur F
Câble	1 m. H05RN-F	Voltage	12 V AC/DC	
		Puissance de démarrage	9 V	
Diamètre	75 mm	Wattage	1 W	
Hauteur	42 mm	Lumens en sortie	23 lm	
Trou de forage	60 mm	Couleur de la lumière (CCT)	2.700 K	Caractéristique du rayon lumineux 
Indice de protection	IP67	Angle de rayonnement	-	
Classe	III	Durée de vie moyenne	20.000 Heures	
Peut rouler dessus	Oui (Auto)	CRI	84	
		Allumer/éteindre	10.000	
		Dimmable	Non	
		Classe de l'ampoule	-	

Onyx 60 R3

Référence article 153D | Code EAN 5907800858020 | Code statistique 94054091 | Garantie 5 ans

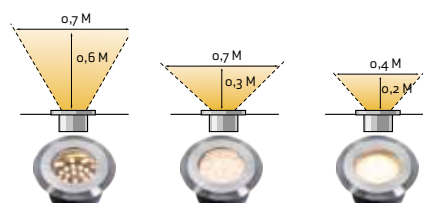
Produit		Ampoule		Accessoires fournis / divers
Matériel	Inox 316	Type	SMD	Verres supplémentaires
Couleur	Inox	Échangeable	Non	Connecteur F
Câble	1 m. H05RN-F	Voltage	12 V AC/DC	
		Puissance de démarrage	9 V	
Diamètre	75 mm	Wattage	1 W	
Hauteur	42 mm	Lumens en sortie	23 lm	
Trou de forage	60 mm	Couleur de la lumière (CCT)	2.700 K	Caractéristique du rayon lumineux 
Indice de protection	IP67	Angle de rayonnement	-	
Classe	III	Durée de vie moyenne	20.000 Heures	
Peut rouler dessus	Oui (Auto)	CRI	84	
		Allumer/éteindre	10.000	
		Dimmable	Non	
		Classe de l'ampoule	-	

Onyx 60 R4

Référence article 154D | Code EAN 5907800858037 | Code statistique 94054091 | Garantie 5 ans

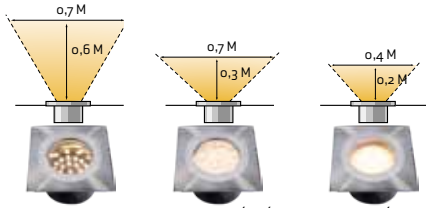
Produit		Ampoule		Accessoires fournis / divers
Matériel	Inox 316	Type	SMD	Verres supplémentaires
Couleur	Inox	Échangeable	Non	Connecteur F
Câble	1 m. H05RN-F	Voltage	12 V AC/DC	
Longueur	75 mm	Puissance de démarrage	9 V	
Largeur	75 mm	Wattage	1 W	
Hauteur	42 mm	Lumens en sortie	23 lm	
Trou de forage	60 mm	Couleur de la lumière (CCT)	2.700 K	Caractéristique du rayon lumineux 
Indice de protection	IP67	Angle de rayonnement	-	
Classe	III	Durée de vie moyenne	20.000 Heures	
Peut rouler dessus	Oui (Auto)	CRI	84	
		Allumer/éteindre	10.000	
		Dimmable	Non	
		Classe de l'ampoule	-	

Onyx 90 R1

Référence article 156D | Code EAN 5907800858051 | Code statistique 94054091 | Garantie 5 ans

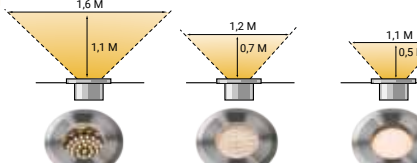
Produit		Ampoule		Accessoires fournis / divers
Matériel	Inox 316	Type	SMD	Verres supplémentaires
Couleur	Inox	Échangeable	Non	Connecteur F
Câble	1 m. H05RN-F	Voltage	12 V AC/DC	
		Puissance de démarrage	9 V	
Diamètre	105 mm	Wattage	1,5 W	
Hauteur	43 mm	Lumens en sortie	76 / 38 / 20 lm	
Trou de forage	90 mm	Couleur de la lumière (CCT)	2.700 K	Caractéristique du rayon lumineux 
Indice de protection	IP67	Angle de rayonnement	-	
Classe	III	Durée de vie moyenne	20.000 Heures	
Peut rouler dessus	Oui (Auto)	CRI	84	
		Allumer/éteindre	10.000	
		Dimmable	Non	
		Classe de l'ampoule	A+	

Nomia

Référence article 207U | Code EAN 8719979282097 | Code statistique 94054091 | Garantie 5 ans

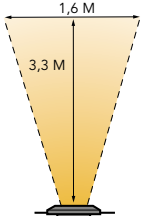
Produit		Ampoule		Accessoires fournis / divers
Matériel	Aluminium	Type	SMD	Manchon dans le sol
Couleur	Noir	Échangeable	Non	Connecteur F
Câble	1 m. H05RN-F	Voltage	12 V AC/DC	
		Puissance de démarrage	9 V	
Diamètre	90 mm	Wattage	3 W	
Hauteur	86 mm	Lumens en sortie	313 lm	
Manchon dans le sol	70 mm	Couleur de la lumière (CCT)	3.000 K	Caractéristique du rayon lumineux 
Indice de protection	IP67	Angle de rayonnement	30°	
Classe	III	Durée de vie moyenne	20.000 Heures	
Peut rouler dessus	Non	CRI	82	
		Allumer/éteindre	10.000	
		Dimmable	Non	
		Classe de l'ampoule	A+	

Éclairage vers le haut & les spots encastrés

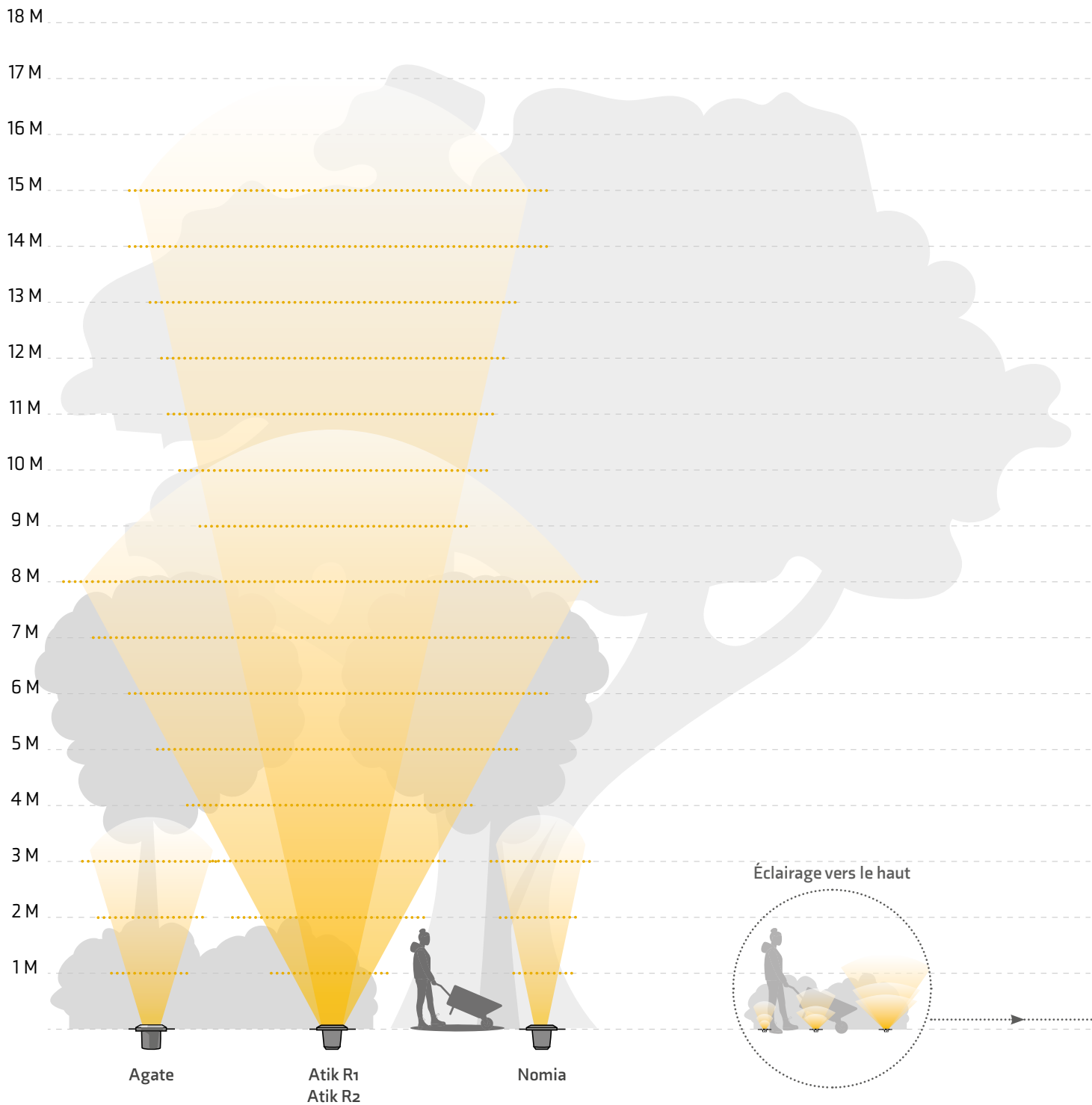

Bande LED

Référence article 175L | Code EAN 5907800859850 | Code statistique 94054039 | Garantie 5 ans

Produit		Ampoule		Accessoires fournis / divers
Matériel	Plastique	Type	SMD	Excl. Bande LED Connecteur [211L]
Couleur	Blanc	Échangeable	Non	
Câble	-	Voltage	12 V AC/DC	
Longueur	15 m	Puissance de démarrage	9 V	
Largeur	10 mm	Wattage	2,2 W / m	
Hauteur	15 mm	Lumens en sortie	80 lm / m	
Trou de forage	-	Couleur de la lumière (CCT)	3.000 K	Caractéristique du rayon lumineux
Indice de protection	IP67	Angle de rayonnement	-	
Classe	III	Durée de vie moyenne	20.000 Heures	
		CRI	81	
		Allumer/éteindre	10.000	
		Dimmable	Non	
		Classe de l'ampoule	A	

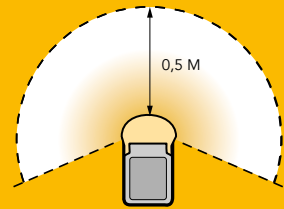

Les spots encastrés sont le plus couramment utilisés comme éclairage d'orientation. Dans l'image ci-dessous, vous pouvez facilement comparer les différents spots encastrés et choisir la bonne lampe.



Verre clair



Verre alvéolé



Verre dépoli

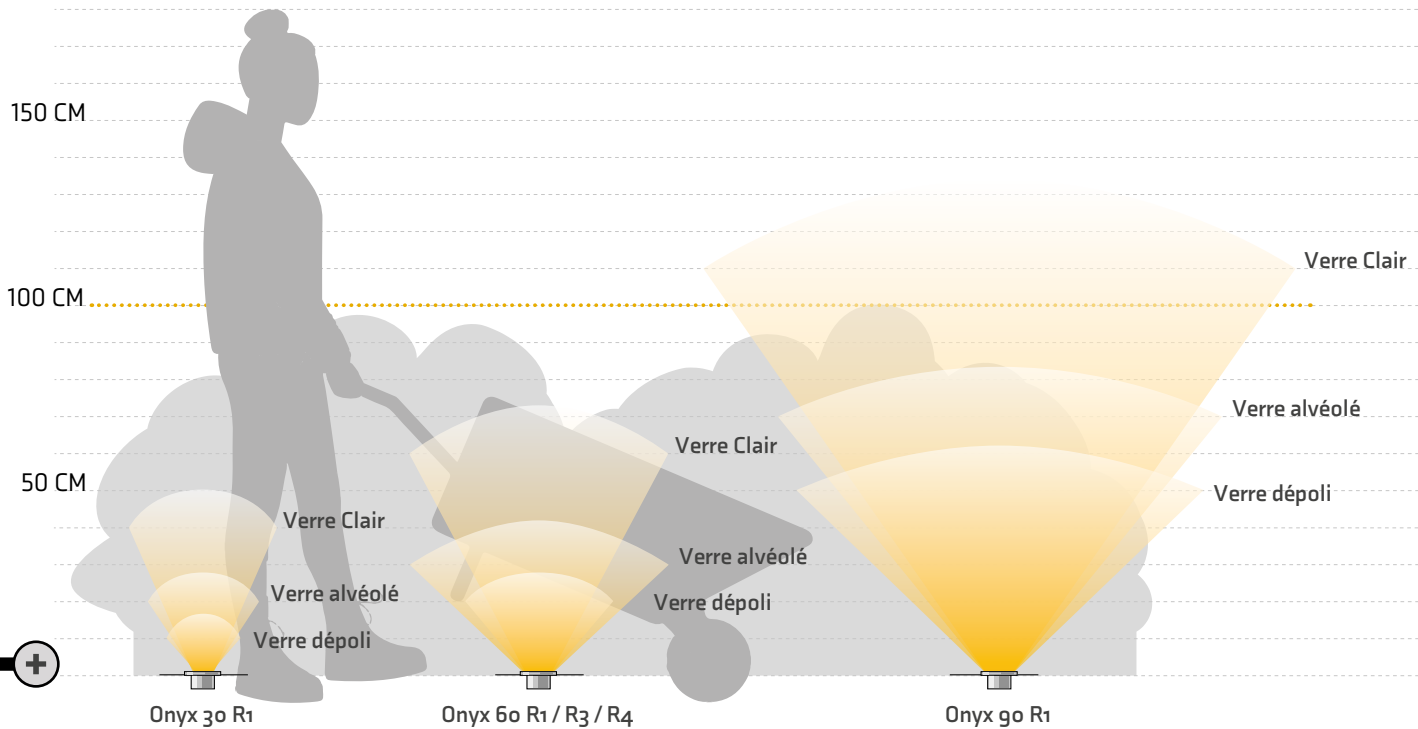

Atik R1

Référence article 186U | Code EAN 5907800859973 | Code statistique 94054091 | Garantie 5 ans

Produit		Ampoule		Accessoires fournis / divers
Matériel	Aluminium	Type	COB	Manchon dans le sol
Couleur	Anthracite	Échangeable	Non	Connecteur F
Câble	1 m. H05RN-F	Voltage	12 V AC/DC	Clé Allen
		Puissance de démarrage	9 V	Réflecteur supplémentaire
Diamètre	120 mm	Wattage	9 W	
Hauteur	115 mm	Lumens en sortie	750 lm	
Trou de forage	100 mm	Couleur de la lumière (CCT)	3.000 K	Caractéristique du rayon lumineux
Indice de protection	IP67	Angle de rayonnement	23° / 60°	
Classe	III	Durée de vie moyenne	20.000 Heures	
Peut rouler dessus	Non	CRI	92	
		Allumer/éteindre	10.000	
		Dimmable	Oui	
		Classe de l'ampoule	A+	

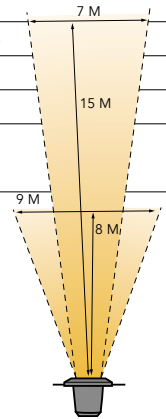

Atik R2

Référence article 187U | Code EAN 5907800859980 | Code statistique 94054091 | Garantie 5 ans

Produit		Ampoule		Accessoires fournis / divers
Matériel	Inox 316	Type	COB	Manchon dans le sol
Couleur	Gris	Échangeable	Non	Connecteur F
Câble	1 m. H05RN-F	Voltage	12 V AC/DC	Clé Allen
		Puissance de démarrage	9 V	Réflecteur supplémentaire
Diamètre	120 mm	Wattage	9 W	
Hauteur	115 mm	Lumens en sortie	750 lm	
Manchon dans le sol	100 mm	Couleur de la lumière (CCT)	3.000 K	Caractéristique du rayon lumineux
Indice de protection	IP67	Angle de rayonnement	23° / 60°	
Classe	III	Durée de vie moyenne	20.000 Heures	
Peut rouler dessus	Non	CRI	92	
		Allumer/éteindre	10.000	
		Dimmable	Oui	
		Classe de l'ampoule	A+	

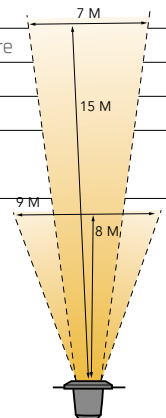

Agate

Référence article 102U | Code EAN 5907800856774 | Code statistique 94054091 | Garantie 5 ans

Produit		Ampoule		Accessoires fournis / divers
Matériel	Inox 316	Type	MR16	Manchon dans le sol
Couleur	Gris	Échangeable	Oui	Connecteur F
Câble	1 m. H05RN-F	Voltage	12 V AC/DC	Clé Allen
		Puissance de démarrage	9 V	
Diamètre	113 mm	Wattage	3 W	
Hauteur	113 mm	Lumens en sortie	190 lm	
Trou de forage	90 mm	Couleur de la lumière (CCT)	3.000 K	Caractéristique du rayon lumineux
Indice de protection	IP67	Angle de rayonnement	40°	
Classe	III	Durée de vie moyenne	20.000 Heures	
Peut rouler dessus	Oui (Auto)	CRI	84	
		Allumer/éteindre	10.000	
		Dimmable	Non	
		Classe de l'ampoule	A+	

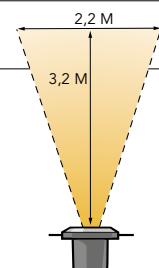



lightpro.nl/fr